

VERSYS-X 300

Motocicletta
Motocicleta
Motorfiets

MANUALE USO E MANUTENZIONE MANUAL DEL PROPIETARIO INSTRUCTIEBOEKJE

-  Leggere questo manuale attentamente. Contiene informazioni sulla sicurezza.
-  Lea cuidadosamente este manual. Contiene información de seguridad.
-  Lees dit handboek aandachtig door. Het bevat belangrijke informatie voor uw veiligheid.

Kawasaki

ESPAÑOL

Motocicleta

Manual del propietario

Instrucciones originales

Guía rápida

Esta guía rápida le ayudará a encontrar la información que precise.

INFORMACIÓN SOBRE SEGURIDAD

INFORMACIÓN GENERAL

CÓMO CONDUCIR LA MOTOCICLETA

MANTENIMIENTO Y AJUSTES

APÉNDICE

REGISTRO DE MANTENIMIENTO

Después del Prefacio podrá encontrar el Índice.

¡Cada vez que vea los símbolos mostrados a continuación, siga las instrucciones indicadas por ellos! Respete siempre las normas de utilización y mantenimiento seguros.



PELIGRO

PELIGRO indica una situación peligrosa que, de no evitarse, provocará daños personales graves o un accidente mortal.



ADVERTENCIA

ADVERTENCIA indica una situación peligrosa que, de no evitarse, puede provocar daños personales graves o un accidente mortal.

AVISO

Los AVISOS se utilizan para aquellas prácticas en las que no hay riesgo de daños personales.

NOTA

○ *NOTA indica que contiene información de ayuda o guía para la operación o el mantenimiento de la motocicleta.*

AVISO

ESTE PRODUCTO SE HA FABRICADO PARA UN USO RAZONABLE Y PRUDENTE POR PARTE DE UN CONDUCTOR CUALIFICADO Y PARA SU USO EXCLUSIVO COMO VEHÍCULO.

Prefacio

Enhorabuena por la compra de su nueva motocicleta Kawasaki. Esta motocicleta es el resultado de la ingeniería avanzada, las pruebas exhaustivas y el esfuerzo continuo por proporcionar un nivel superior de fiabilidad, seguridad y rendimiento de Kawasaki.

Lea detenidamente el presente Manual del propietario antes de conducirla para familiarizarse totalmente con el funcionamiento correcto de los mandos de la motocicleta, así como con sus características, posibilidades y limitaciones. Este manual incluye diversos consejos para una conducción segura, pero no cubre todas las técnicas y habilidades necesarias para conducir una motocicleta con seguridad. Kawasaki recomienda encarecidamente a todos los conductores de esta motocicleta que se inscriban en un programa de formación de motociclistas para conocer los requisitos mentales y físicos necesarios para la conducción segura.

Para garantizar una vida larga y sin problemas a su motocicleta, siga las instrucciones sobre cuidados y mantenimiento que se describen en este manual. Aquellos que deseen obtener información más detallada sobre su motocicleta Kawasaki, pueden adquirir el Manual de taller, a la venta en cualquier concesionario autorizado Kawasaki. El Manual de taller incluye información más minuciosa sobre desmontaje y mantenimiento. Aquellos que deseen realizar estas tareas ellos mismos deben, por supuesto, ser mecánicos capacitados y disponer de las herramientas especiales descritas en dicho manual.

Lleve el Manual del propietario en la motocicleta en todo momento para poder consultarlo siempre que lo necesite.

Este manual debe considerarse una pieza fija de la motocicleta y deberá acompañarla cuando se venda.

Todos los derechos reservados. Ninguna parte de este documento puede ser reproducida sin el previo consentimiento por escrito de Kawasaki.

Toda la información contenida en esta publicación está basada en la información más reciente que está disponible en el momento de la publicación. No obstante, pueden existir diferencias leves entre el producto real y las ilustraciones y el texto del manual.

Todos los productos están sujetos a cambios sin previo aviso u obligación.

KAWASAKI HEAVY INDUSTRIES, LTD.
Motorcycle & Engine Company

© 2018 Kawasaki Heavy Industries, Ltd.

15 de Junio de 2018 (1)

ÍNDICE

INFORMACIÓN SOBRE SEGURIDAD	13	Consideraciones adicionales al circular a velocidad alta	24
Lea el Manual del propietario	13	INFORMACIÓN GENERAL	26
Formación	13	Especificaciones	26
Comprobaciones diarias y mantenimiento periódico	13	Ubicación de los números de serie	30
Información sobre cargas y accesorios	14	Ubicación de las etiquetas	31
Pasajero	15	Ubicación de las piezas	41
Equipaje	16	Panel de instrumentos	44
Accesorios	17	Indicadores	45
Otras cargas	17	Velocímetro/Tacómetro	52
Si se ve involucrado en un accidente	18	Indicador de la temperatura del refrigerante	53
Funcionamiento seguro	18	Ajuste de la visualización	54
Peligros del monóxido de carbono	19	Reloj	60
Repostaje	19	Características	61
Nunca conduzca bajo los efectos del alcohol o drogas	19	Llaves	64
Ropa y equipo de protección	20	Interruptor de contacto/bloqueo de la dirección	64
Técnicas de conducción segura	21	Interruptores del manillar derecho	67
		Interruptores del manillar izquierdo	68

Combustible	69	Parada de la motocicleta en caso de emergencia	94
Requisitos de combustible	70	Aparcamiento	95
Llenado del depósito	72	MANTENIMIENTO Y AJUSTES	97
Caballote lateral	75	Comprobaciones diarias	99
Asiento	75	Mantenimiento periódico	103
Portaequipajes trasero/ganchos de amarre	77	Aceite del motor	108
Compartimentos de juego de herra- mientas/almacenamiento	78	Refrigerante	114
Ganchos para el casco	79	Filtro de aire	117
Conectores de accesorios eléctricos .	80	Sistema de control del acelerador	122
Retrovisores	81	Velocidad de ralentí	124
Grabadora de datos de eventos	82	Embrague	125
CÓMO CONDUCIR LA MOTOCICLE-		Cadena de transmisión	127
TA	84	Frenos	132
Rodaje	84	Interruptores de la luz de freno	135
Arranque del motor	85	Sistema de suspensión	138
Inicio de la marcha	88	Horquilla delantera	138
Cambio de marchas	88	Amortiguador trasero	138
Frenado	89	Tabla de ajustes	141
Sistema antibloqueo de los frenos (ABS)	91	Ruedas	142
Parada del motor	93	Batería	146
		Faro delantero	150
		Fusibles	153

Lubricación general	154
Limpieza	155
Precauciones generales	155
Cuándo prestar especial atención .	160
Lavado de su motocicleta	161
APÉNDICE	162
Almacenamiento	162
Guía de reparación de averías	165
Protección medioambiental	170
Ubicación del conector de diagnósti- co del sistema DFI	171
REGISTRO DE MANTENIMIENTO	172

INFORMACIÓN SOBRE SEGURIDAD

Lea el Manual del propietario

Lea detenidamente el Manual del propietario antes de conducir, a fin de familiarizarse totalmente con el funcionamiento correcto de los mandos de la motocicleta, así como con sus características, posibilidades y limitaciones. Este manual incluye diversos consejos para una conducción segura, pero no cubre todas las técnicas y habilidades necesarias para conducir una motocicleta con seguridad.

Formación

Kawasaki recomienda encarecidamente a todos los conductores de esta motocicleta que completen un

programa adecuado de formación de motociclistas con el fin de aprender las habilidades y técnicas adecuadas y necesarias para una conducción segura.

Comprobaciones diarias y mantenimiento periódico

Es importante mantener la motocicleta correctamente y en estado de conducción segura. Inspeccione siempre su motocicleta antes de montarla y lleve a cabo todo el mantenimiento periódico. Para obtener más información, consulte las secciones Comprobaciones diarias y Mantenimiento periódico en el capítulo MANTENIMIENTO Y AJUSTES.

ADVERTENCIA

Si se omiten estas comprobaciones o no se repara un problema antes de conducir, podría ocasionar daños graves o un accidente. Compruebe los siguientes puntos cada día antes de la puesta en marcha.

Para asegurarse de que su motocicleta reciba el servicio usando la información de mantenimiento más actualizada, recomendamos dejar el mantenimiento periódico en manos de un concesionario autorizado Kawasaki, tal como se indica en el Manual del propietario.

Ante cualquier anomalía que observe en el funcionamiento de la motocicleta, solicite una revisión minuciosa a un concesionario autorizado Kawasaki tan pronto como sea posible.

Información sobre cargas y accesorios

ADVERTENCIA

Tanto la carga inadecuada como el montaje o uso incorrecto de accesorios o la modificación de la motocicleta pueden provocar condiciones de conducción inseguras. Antes de usar la motocicleta, compruebe que no esté sobrecargada y que ha seguido estas instrucciones.

Carga máxima

El peso de conductor, pasajero, equipaje y accesorios no debe superar los 180 kg.

Salvo en el caso de recambios y accesorios originales Kawasaki, Kawasaki no se hace responsable del

diseño ni de la colocación de los accesorios. En algunos casos, el montaje o uso de accesorios de forma incorrecta o la modificación de la motocicleta anularán la garantía de la motocicleta; asimismo, pueden resultar perjudiciales para el rendimiento, estabilidad y seguridad, y hasta pueden ser ilegales.

A la hora de elegir y utilizar accesorios y al cargar la motocicleta, usted asume personalmente la responsabilidad de su propia seguridad y la de las personas implicadas.

NOTA

○ *Los recambios y accesorios Kawasaki se han diseñado especialmente para su uso en motocicletas Kawasaki. Recomendamos encarecidamente que todos los recambios y accesorios que agregue a su*

motocicleta sean componentes originales Kawasaki.

Debido a que la motocicleta es sensible a los cambios de peso y a las fuerzas aerodinámicas, deben extremarse las precauciones al transportar equipaje, pasajeros y/o al colocar los accesorios adicionales. Se han elaborado las siguientes pautas que le ayudarán a tomar las decisiones pertinentes.

Pasajero

1. Nunca lleve más de un pasajero.
2. El pasajero sólo debe sentarse en el sillín trasero.
3. El pasajero debe estar absolutamente familiarizado con el funcionamiento de la motocicleta. El pasajero puede afectar al control de la motocicleta al adoptar una posición inadecuada al tomar las

16 INFORMACIÓN SOBRE SEGURIDAD

curvas o al realizar movimientos bruscos. Es importante que el pasajero permanezca sentado mientras la motocicleta está en movimiento y que no interfiera en su funcionamiento. No transporte animales en la motocicleta.

4. No lleve a ningún pasajero a menos que tenga instalados los reposapiés para el pasajero. Antes de iniciar la marcha, deberá dar instrucciones al pasajero para que apoye los pies en los reposapiés del pasajero y se sujete con firmeza al conductor o al asidero. Solo lleve pasajeros cuya estatura les permita llegar con sus pies a los reposapiés.

Equipaje

1. Todo equipaje debe transportarse lo más bajo posible para minimizar su efecto sobre el centro de

gravedad de la motocicleta. Además, se recomienda distribuir el peso del equipaje de forma equitativa a ambos lados de la motocicleta. Evite transportar equipaje que sobresalga de la parte trasera de la motocicleta.

2. El equipaje debe ir sujeto de forma segura. Asegúrese de que el equipaje no se mueve mientras conduce. Compruebe la seguridad del equipaje con tanta frecuencia como sea posible (pero no mientras la motocicleta está en marcha) y realice los ajustes necesarios.
3. No transporte objetos pesados o voluminosos en un portaequipajes. Dado que la motocicleta fue diseñada para transportar objetos ligeros, la sobrecarga afectará a su maniabilidad debido a los cambios en la distribución del peso y fuerzas aerodinámicas.

Accesorios

1. No coloque accesorios o transporte equipaje que perjudiquen el rendimiento de la motocicleta. Verifique que ningún componente de la iluminación, la altura libre al suelo, la capacidad de inclinación lateral (es decir, el ángulo de inclinación), el funcionamiento de los mandos, el recorrido de la rueda, el movimiento de la horquilla delantera o cualquier otro aspecto del funcionamiento de la motocicleta se vean afectados de manera negativa.
2. El peso acoplado a los manillares o a la horquilla delantera aumentará el peso del conjunto de la dirección y puede provocar una conducción insegura.
3. Los carenados, parabrisas, respaldos y otros elementos de dimensiones grandes pueden afectar a la

estabilidad y la manejabilidad de la motocicleta, no solo por el peso, sino también por las fuerzas aerodinámicas que actúan sobre estas superficies cuando la motocicleta se desplaza. Los objetos mal diseñados o colocados pueden llevar a condiciones de conducción insegura.

Otras cargas

1. En esta motocicleta no se ha previsto la incorporación de un sidecar ni está diseñada para arrastrar un remolque u otro vehículo. Kawasaki no fabrica sidecars o remolques para motocicletas y no puede predecir los efectos de dichos accesorios en el manejo o la estabilidad, pero sí puede advertir que los efectos pueden ser perjudiciales y que Kawasaki no asume la responsabilidad

18 INFORMACIÓN SOBRE SEGURIDAD

de los resultados de ese uso no previsto de la motocicleta.

2. Además, la garantía no cubrirá ningún efecto negativo sobre los componentes de la motocicleta causado por la utilización de dichos accesorios.

Si se ve involucrado en un accidente

Primero compruebe su propia seguridad. Determine la gravedad de las lesiones y solicite ayuda médica de emergencia, si es necesario. Observe siempre las leyes y reglamentos aplicables si en el accidente se ve involucrada otra persona, vehículo o propiedad.

No intente continuar conduciendo sin antes evaluar el estado de su motocicleta. Revise si hay fugas de líquido, examine las tuercas y pernos

críticos y compruebe que los manillares, palancas de control, frenos y ruedas estén libres de daños y que funcionan correctamente. Conduzca lentamente y con cuidado; su motocicleta pudo haber sufrido daños que no sean aún evidentes. Haga revisar su motocicleta en un concesionario autorizado Kawasaki lo antes posible.

Funcionamiento seguro

Los siguientes puntos deben ser examinados con cuidado para asegurarse del funcionamiento seguro y efectivo de su motocicleta.

Peligros del monóxido de carbono

 **PELIGRO**

Los gases de escape contienen monóxido de carbono, un gas incoloro, inodoro y tóxico. La inhalación de monóxido de carbono puede provocar lesiones cerebrales graves o la muerte. **NO** ponga en marcha el motor en espacios cerrados. Póngalo en marcha únicamente en lugares bien ventilados.

Repostaje

 **ADVERTENCIA**

La gasolina es sumamente inflamable y puede ocasionar explosiones en determinadas condiciones. Para evitar el riesgo de incendios o explosiones, desconecte el interruptor de contacto. No fume. Asegúrese de que el área esté bien ventilada y de que no exista riesgo alguno de que se produzcan llamas o chispas; esto incluye cualquier dispositivo con llama piloto.

Nunca conduzca bajo los efectos del alcohol o drogas

El alcohol y las drogas producen una alteración en la capacidad de

20 INFORMACIÓN SOBRE SEGURIDAD

discernimiento y retrasan el tiempo de reacción. Nunca beba alcohol ni consuma drogas antes de conducir o mientras conduce la motocicleta.

Ropa y equipo de protección

Casco

Kawasaki recomienda encarecidamente que tanto el conductor como el pasajero lleven puestos un casco, aunque no esté exigido por la ley.

- Asegúrese de que el casco se asiente bien en la cabeza y de que esté correctamente ajustado.
- Seleccione un casco para motocicleta que cumpla con las normas de seguridad vigentes en su país. Si es necesario, solicite asesoramiento en su concesionario de motocicletas.

Protección para los ojos

Utilice siempre protección para los ojos. Si su casco no tiene visera, utilice gafas protectoras.

Guantes

Utilice guantes que le proporcionen la protección adecuada a sus manos, especialmente una buena resistencia a la abrasión.

Ropa

En lo posible, vista prendas para motociclistas que ofrezcan protección para cada una de las partes vulnerables del cuerpo (pecho, hombros, espalda, codos, rodillas, etc.), o utilice protectores para dichas partes.

- Póngase siempre una chaqueta de manga larga y pantalones largos que sean resistentes a la abrasión y lo mantengan abrigado.
- Utilice prendas que ofrezcan libertad de movimiento.

- Evite usar prendas que tengan puños sueltos u otros accesorios que puedan interferir con los mandos de su motocicleta.
- Utilice prendas de colores vivos y bien visibles.

Botas

Use botas que además de proporcionar una protección adecuada y de calzar bien, no interfieran con el cambio de marchas ni el frenado.

Técnicas de conducción segura

Mantenga las manos en los manillares

Durante la marcha, mantenga siempre las dos manos en los manillares y los dos pies en los reposapiés. Puede ser peligroso retirar las manos de los manillares o los pies de los reposapiés durante la conducción. Su capacidad para mantener el control de la

motocicleta se reduce al retirar incluso una sola mano o pie.

Mire sobre su hombro

Antes de cambiar de carril, mire por encima del hombro para asegurarse de que el camino está libre. No confíe exclusivamente en el espejo retrovisor, ya que podría malinterpretar la distancia y la velocidad de un vehículo, o ni siquiera verlo.

Acelere y frene suavemente

Por lo general, se debe maniobrar de manera suave ya que si se acelera, frena o gira con brusquedad, el conductor puede perder el control de la motocicleta, sobre todo cuando se trata de superficies sobre las que se reduce la capacidad de maniobra como, por ejemplo, los pavimentos mojados o superficies con gravilla.

Seleccione las velocidades correctas

Cuando ascienda por pendientes empinadas, cambie a una marcha inferior para conservar potencia del motor sin sobrecargarlo.

Utilice ambos frenos, delantero y trasero

Al accionar los frenos, use tanto el delantero como el trasero. Si se acciona sólo un freno en el caso de un frenado brusco, la motocicleta podría patinar y perder el control.

Utilice el freno motor

Cuando descienda por pendientes prolongadas, ayude a controlar la velocidad de la motocicleta cerrando el acelerador para que el motor actúe como freno auxiliar. Use los frenos delantero y trasero para un frenado primario.

Conducción sobre pavimento mojado

Para controlar la velocidad de la motocicleta, fíese más del acelerador que de los frenos delantero y trasero. El acelerador debe utilizarse también de manera juiciosa para evitar que la rueda trasera patine debido a una aceleración o deceleración demasiado rápida.

El rendimiento de frenado también disminuye sobre pavimento mojado. Conduzca con cuidado a baja velocidad aplicando los frenos de forma repetida; esto ayudará a secar los frenos y a restablecer su rendimiento normal.

Lubrique la cadena de transmisión después de conducir bajo la lluvia para prevenir la oxidación y corrosión.

Conduzca con prudencia

Es importante circular a la velocidad adecuada y evitar aceleraciones

rápidas innecesarias no sólo para su seguridad y para optimizar el consumo de combustible, sino también para asegurar una larga vida útil de la motocicleta y una conducción más silenciosa.

Conducción sobre carreteras en mal estado

Preste atención, reduzca la velocidad y apriete las rodillas contra el depósito de combustible para ayudar a mantener el equilibrio.

Aceleración

Cuando sea necesario acelerar rápidamente para, por ejemplo, adelantar a otro vehículo, cambie a una marcha más baja para conseguir la potencia necesaria.

Cambio descendente

Para evitar daños al motor y el bloqueo de la rueda trasera, no haga cambios descendentes a altas r/min.

Evite zigzaguear de manera innecesaria

Los zigzagueos innecesarios comprometen tanto la seguridad del conductor como la de los demás motoristas.

Consideraciones adicionales al circular a velocidad alta



ADVERTENCIA

Las características de manejo de una motocicleta a velocidades altas pueden variar de aquellas a las que está acostumbrado cuando circula a la velocidad permitida en autopista. No intente conducir a velocidades altas a menos que haya recibido la formación suficiente y disponga de las habilidades necesarias. No conduzca a altas velocidades en las vías públicas.

Frenos

No está de más recalcar la importancia de los frenos, sobre todo, cuando se conduce a alta velocidad.

Compruebe que estén bien ajustados y que funcionen correctamente.

Dirección

Una dirección floja puede causar la pérdida de control. Compruebe que los manillares giren libremente pero sin juego.

Neumáticos

La conducción a altas velocidades impone una gran carga a los neumáticos. Cuide sus neumáticos, son cruciales para una conducción segura. Examine su estado general, ínflelos a la presión correcta y mantenga las ruedas equilibradas.

Combustible

Tenga combustible suficiente para el alto consumo durante la conducción a altas velocidades.

Aceite del motor

Para evitar el agarrotamiento del motor y la consiguiente pérdida de control, asegúrese de que el nivel del aceite esté en la marca de nivel superior.

Refrigerante

Para evitar el sobrecalentamiento, compruebe que el nivel del refrigerante se encuentre en la marca de nivel superior.

Equipo eléctrico

Asegúrese de que el faro, la luz trasera/luz del freno, los intermitentes, la bocina, etc., funcionen correctamente.

Varios

Compruebe que todas las tuercas y pernos estén apretados y que todas las piezas relativas a la seguridad se hallan en buenas condiciones.

INFORMACIÓN GENERAL

Especificaciones

RENDIMIENTO

Potencia máxima	29,3 kW (40 PS) a 11.500 r/min
Par máximo	25,7 N·m (2,6 kgf·m) a 10.000 r/min
Radio de giro mínimo	2,5 m

DIMENSIONES

Longitud total	2.170 mm
Anchura total	860 mm
Altura total	1.390 mm
Distancia entre ejes	1.450 mm
Altura libre al suelo	180 mm
Peso en vacío	175 kg

MOTOR

Tipo	DOHC (doble árbol de levas en culata), 2 cilindros, 4 tiempos, refrigeración líquida
Cilindrada	296 cm ³
Calibre × carrera	62,0 × 49,0 mm

Relación de compresión	10,6:1
Sistema de arranque	Motor de arranque eléctrico
Método de numeración de cilindros	De izquierda a derecha, 1-2
Orden de combustión	1-2
Sistema de combustible	FI (inyección de combustible)
Sistema de encendido	Batería y bobina (encendido transistorizado)
Sincronización del encendido (avanzado electrónicamente)	10,0° APMS (a 1.300 r/min) a 35,7° APMS (a 4.000 r/min)
Bujía:	Tipo NGK CR8E
	Distancia 0,7 a 0,8 mm
Sistema de lubricación	Lubricación forzada (cárter húmedo)
Aceite del motor:	Tipo API SG, SH, SJ, SL o SM con JASO MA, MA1 o MA2
	Viscosidad SAE 10W-40
	Capacidad 2,4 L
Cantidad de refrigerante	1,5 L

CAJA DE CAMBIOS

Tipo de caja de cambios	6 velocidades, engranaje constante, cambio de velocidades con retorno
-------------------------	---

28 INFORMACIÓN GENERAL

Tipo de embrague		Multidisco húmedo
Sistema de conducción		Accionamiento de la cadena
Relación de reducción primaria		3,087 (71/23)
Relación de reducción secundaria		3,286 (46/14)
Relación de transmisión general		8,694 (marcha más alta)
Relación de marchas:	1. ^a	2,714 (38/14)
	2. ^a	1,789 (34/19)
	3. ^a	1,409 (31/22)
	4. ^a	1,160 (29/25)
	5. ^a	1,000 (27/27)
	6. ^a	0,857 (24/28)

BASTIDOR

Avance		24,3°
Recorrido		108 mm
Tamaño de neumático:	Delantero	100/90-19M/C 57S
	Trasero	130/80-17M/C 65S
Tamaño de llanta:	Delantero	19 × 2,15

	Trasera	17M/C × MT3,00
Capacidad del depósito de combustible		17 L
Líquido de frenos:	Delantero	DOT3 o 4
	Trasero	DOT4

EQUIPO ELÉCTRICO

Batería		12 V 8 Ah (10 horas)
Faro delantero:	Luz de carretera	12 V 60 W
	Luz de cruce	12 V 55 W
Luz de freno/trasera		12 V 21/5 W

Estas especificaciones están sujetas a cambios sin previo aviso y pueden no ser aplicables en todos los países.

Ubicación de los números de serie

Los números de serie del motor y del bastidor son necesarios para poder registrar su motocicleta. Son el único medio para identificar específicamente su máquina con respecto de otras del mismo tipo de modelo. Su concesionario podría pedirle estos números de serie cuando haga un pedido de piezas de repuesto. En caso de robo, las autoridades investigadoras necesitarán ambos números además del tipo de modelo y otras características propias de su máquina que ayuden a identificarla.

Núm. de motor



A. Número de motor

Núm. de bastidor

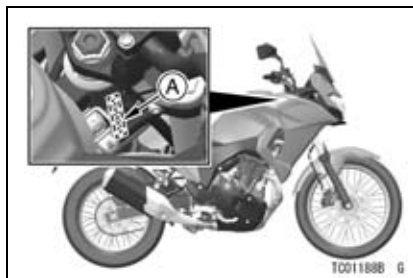

A. Número de bastidor

Ubicación de las etiquetas

Todas las etiquetas de advertencia que lleva su motocicleta se repiten aquí. Lea las etiquetas de la motocicleta y entiéndalas perfectamente. Contienen información importante para su propia seguridad y la de cualquier otra persona que pueda utilizar la motocicleta. Por lo tanto, es muy importante que todas las etiquetas de advertencia de su motocicleta se encuentren en los lugares que se indican. Si falta alguna etiqueta, está rota o desgastada, obtenga una de recambio en su concesionario Kawasaki y colóquela en el lugar correcto.

NOTA

- *A fin de facilitar la obtención de las etiquetas de recambio correctas en el concesionario, en las etiquetas de advertencia de ejemplo que se*

muestran en esta sección figuran los números de referencia.

- *Remítase a la etiqueta provista en la motocicleta para los datos específicos del modelo, que aparecen en gris en la ilustración.*

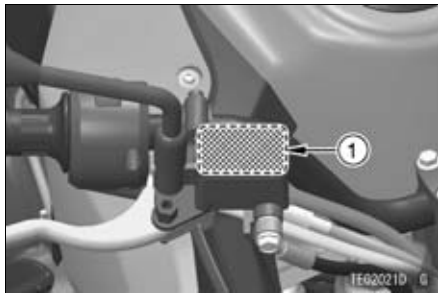

1. Líquido del freno (delantero)

32 INFORMACIÓN GENERAL

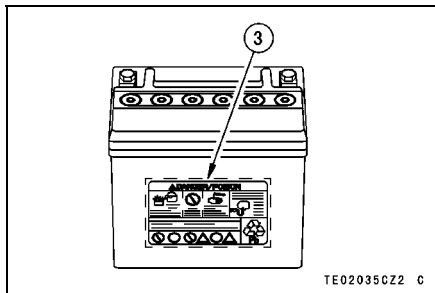
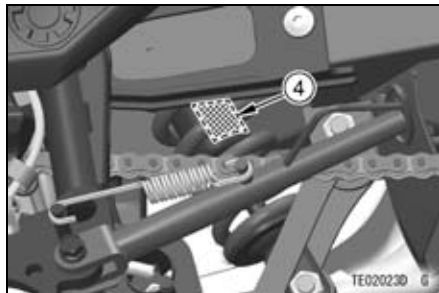

- 2. Líquido del freno (trasero)
- 3. Peligro/veneno de batería
- 4. Advertencia sobre el amortiguador trasero

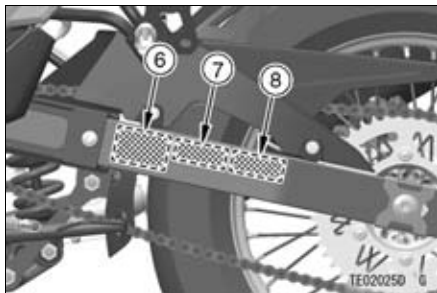
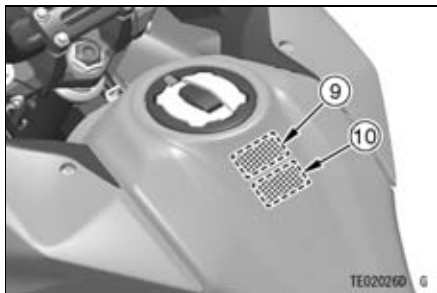
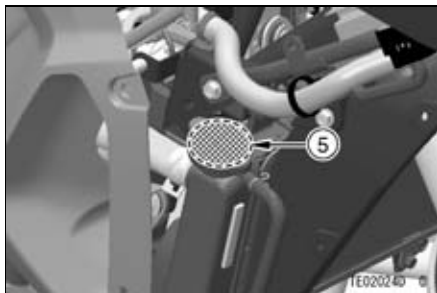

5. Aviso de peligro del tapón del radiador
6. Datos de neumático y carga
7. Información importante sobre la cadena de transmisión
8. Información sobre pruebas de ruido
9. Identificación del combustible
10. Aviso sobre el combustible

34 INFORMACIÓN GENERAL



11. Advertencia sobre el límite de carga para el portaequipajes trasero

1)

Inglés

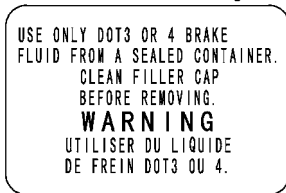

Traducción al español

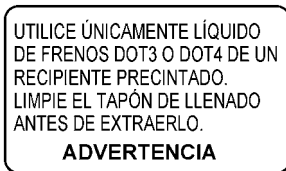

TE03552D S

2)



Traducción al español

ADVERTENCIA

UTILICE ÚNICAMENTE LÍQUIDO DE
FRENOS DOT4 DE UN RECIPIENTE
PRECINTADO.

TE03932D S

36 INFORMACIÓN GENERAL

3)

Inglés

⚠ DANGER/POISON			
 SHIELD EYES EXPLOSIVE GASES CAN CAUSE BLINDNESS OR INJURY	 NO SPARKS • FLAMES • SMOKING	 SULFURIC ACID CAN CAUSE BLINDNESS OR SEVERE BURNS	FLUSH EYES IMMEDIATELY WITH WATER GET MEDICAL HELP FAST
KEEP OUT OF THE REACH OF CHILDREN.			
			 RECYCLE
IN U.S.A., DISTR. BY KAWASAKI MOTORS CORP., USA P.O. BOX 25252 SANTA ANA, CA, 92799-5252			

↓
Traducción al español

⚠ PELIGRO / VENENO			
 PROTEJA SE LOS OJOS LOS GASES EXPLOSIVOS PUEDEN CAUSAR LESIONES O CEGUERA	 NO HAY QUE • ENCENDERS • FUEGO • FUMOS	 EL ACIDO SULFURICO PUEDE CAUSAR LESIONES GRAVES O CEGUERA	LÁVASE INMEDIATAMENTE LOS OJOS CON AGUA. BUSQUE AYUDA MEDICA RÁPIDAMENTE
MANTENGASE FUERA DEL ALCANCE DE LOS NIÑOS.			
			 RECYCLE
EN EE.UU., DISTR. POR KAWASAKI MOTORS CORP., USA P.O. BOX 25252 SANTA ANA, CA, 92799-5252			

TE03620D S

4)

Inglés

⚠ WARNING
This unit contains high pressure nitrogen gas. Mishandling can cause explosion. • Do not incinerate, puncture or open.
⚠ AVERTISSEMENT
Cette Unité contient de l'azote à haute pression. Une mauvaise manipulation peut entraîner d'explosion. • Ne pas brûler ni perforer ni ouvrir.
⚠ 警告
高圧窒素ガス入りです。 取り扱いを誤ると爆発する恐れがあります。 • 火中への投入、穴あけ、分解はしないでください。

↓
Traducción al español

⚠ ADVERTENCIA
Esta unidad contiene nitrógeno a alta presión. La manipulación indebida puede provocar una explosión. • No la quemes, perfores ni abra.

TE03550D S

5)

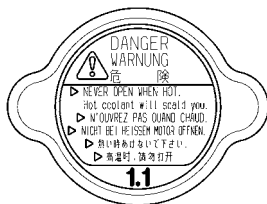

Inglés

↓ Traducción al español

PELIGRO

NO ABRIR EN CALIENTE.
Refrigerante caliente: peligro de quemaduras.

TE03817E S

6)

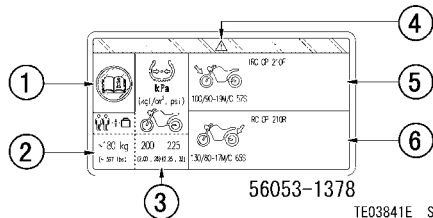

1. Consulte la página 13 del Manual del propietario
2. Carga máxima, consulte la página 14
3. Presión del neumático, consulte la página 142
4. Símbolo de alerta de seguridad
5. Fabricante y tamaño del neumático delantero, consulte la página 146
6. Fabricante y tamaño del neumático trasero, consulte la página 146



38 INFORMACIÓN GENERAL

7)

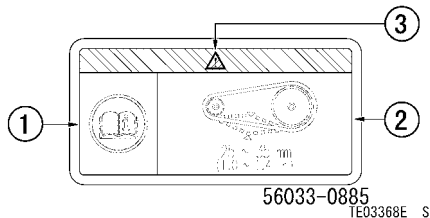

1. Consulte la página 13 del Manual del propietario
2. Holgura de la cadena de transmisión, consulte la página 128
3. Símbolo de alerta de seguridad

8)

Inglés

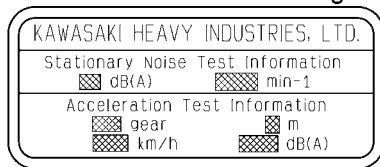

↓ Traducción al español

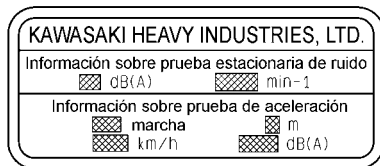

TE03168E S

9)

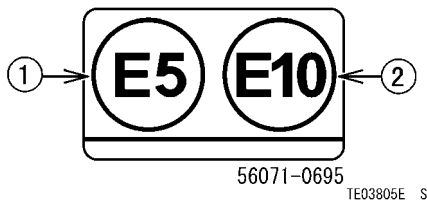

Use el combustible identificado por cualquiera de los símbolos mostrados:

1. Gasolina con un contenido de hasta un 5% en volumen de etanol
2. Gasolina con un contenido de hasta un 10% en volumen de etanol

Consulte la página 71.

10)

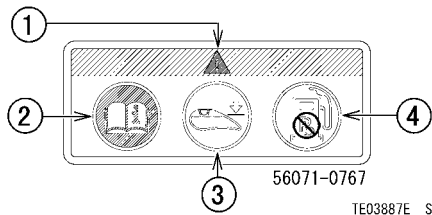

1. Símbolo de alerta de seguridad
2. Consulte la página 13 del Manual del propietario
3. Nivel de combustible, consulte la página 72
4. Gasolina sin plomo, consulte la página 71

40 INFORMACIÓN GENERAL

11)

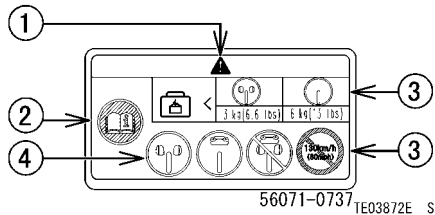

1. Símbolo de alerta de seguridad
2. Consulte la página 13 del Manual del propietario
3. Carga del portaequipajes trasero, consulte la página 77
4. No instale la maleta cuando las alforjas están equipadas, consulte la página 78

Ubicación de las piezas

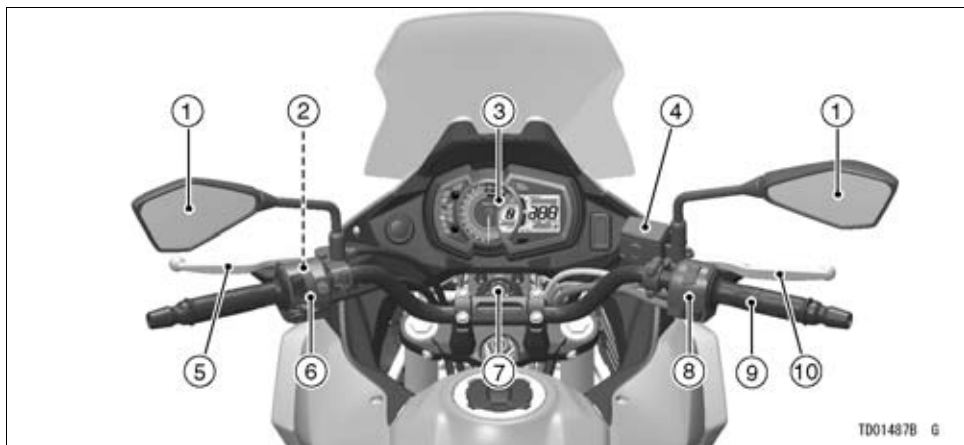

1. Retrovisores
2. Interruptor de bloqueo del motor de arranque
3. Panel de instrumentos
4. Depósito del líquido de freno (delantero)
5. Maneta del embrague
6. Interruptores del manillar izquierdo

7. Interruptor de contacto/bloqueo de la dirección
8. Interruptores del manillar derecho
9. Puño del acelerador
10. Maneta del freno delantero

42 INFORMACIÓN GENERAL

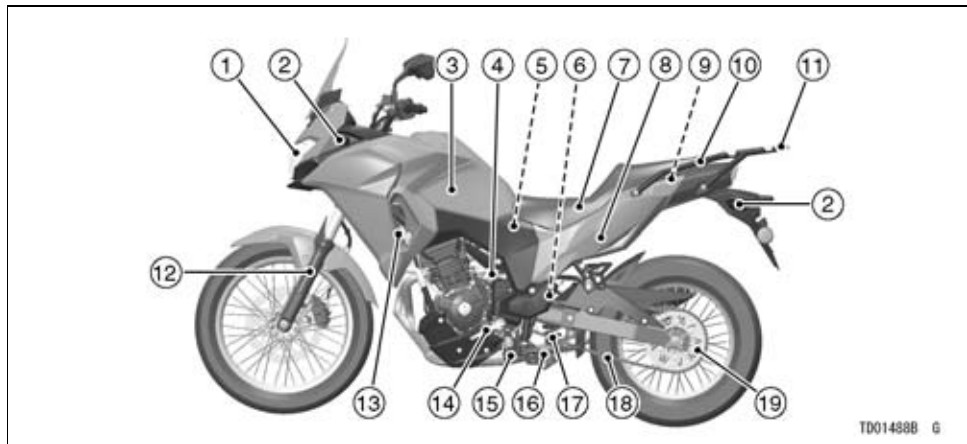

1. Faro delantero
2. Luces de los intermitentes
3. Depósito de combustible
4. Tornillo de ajuste del ralentí
5. Filtro de aire
6. Regulador de la precarga del muelle

7. Asiento
8. Bloqueo del asiento
9. Juego de herramientas
10. Asidero
11. Portaequipajes trasero
12. Horquilla delantera
13. Radiador
14. Pedal de cambio

15. Interruptor del caballete lateral
16. Caballete lateral
17. Amortiguador trasero
18. Cadena de transmisión
19. Tensor de la cadena

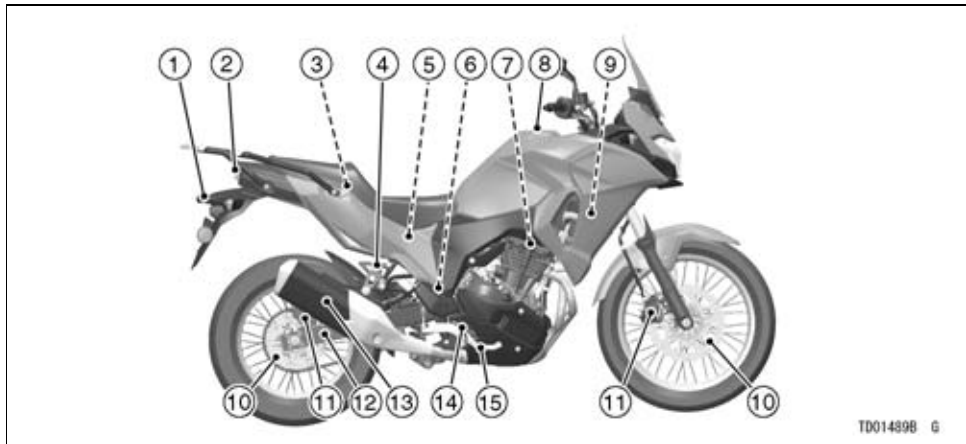

TD014398 G

- 1. Luz de matrícula
- 2. Piloto trasero/luz de freno
- 3. Caja de fusibles
- 4. Depósito del líquido de freno (trasero)
- 5. Batería
- 6. Interruptor de la luz del freno trasero

- 7. Bujías
- 8. Tapón del depósito de combustible
- 9. Depósito de reserva del refrigerante
- 10. Discos de freno
- 11. Pinzas de freno
- 12. Basculante

- 13. Silenciador
- 14. Mirilla de inspección del nivel de aceite
- 15. Pedal del freno







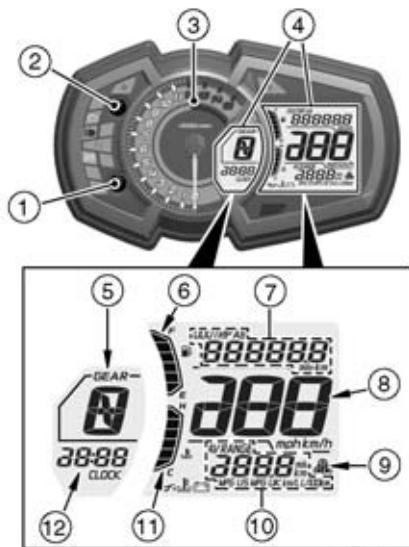



Panel de instrumentos

1. Botón del medidor inferior
2. Botón del medidor superior
3. Tacómetro
4. Medidor multifunción
5. Indicador de posición de marcha
6. Indicador de combustible
7. Pantalla multifunción
 - Odómetro
 - Cuentakilómetros parcial A/B
8. Velocímetro
9. Indicador de conducción económica
10. Pantalla multifunción
 - Kilometraje actual/Kilometraje medio/Autonomía de cruce
11. Indicador de la temperatura del refrigerante
12. Reloj

Al conectar el interruptor de contacto, todas las funciones de la pantalla LCD se visualizan por unos segundos y, a continuación, el medidor multifunción pasa al modo operativo.



Indicadores

1.  Indicador de ABS (amarillo)
2.  Indicador de punto muerto (verde)
3.  Indicador de la luz de carretera (azul)
4.  Indicador de aviso del motor (amarillo)
5.  Indicador del intermitente izquierdo (verde)
6.  Indicador del intermitente derecho (verde)
7.  Indicador de aviso del nivel de combustible
8.  Indicador de aviso de la batería
9.  Indicador de aviso de temperatura del refrigerante
10.  Indicador de aviso de presión de aceite
11.  Indicador de aviso (rojo)



46 INFORMACIÓN GENERAL

Funcionamiento inicial de los indicadores



Al activar el interruptor de contacto, todos los indicadores se encienden o apagan como se indica en la tabla. Si alguno de los indicadores no funciona de la manera indicada, haga revisar el sistema en un concesionario autorizado Kawasaki.

ON			Indicadores
<input type="checkbox"/>	<input type="checkbox"/>	<input type="checkbox"/>	
<input type="checkbox"/>	<input type="checkbox"/>	<input checked="" type="checkbox"/>	
<input type="checkbox"/>	<input checked="" type="checkbox"/>	<input checked="" type="checkbox"/>	
<input checked="" type="checkbox"/>	<input checked="" type="checkbox"/>	<input checked="" type="checkbox"/>	

ON: Cuando el interruptor de contacto está activado.

: Después de unos segundos

: Cuando el motor se pone en marcha.

: Se enciende.

: Se apaga.



* : se apaga poco después de que la motocicleta haya comenzado a desplazarse.

Quando los indicadores de aviso se encienden o parpadean



Si los indicadores de aviso se encienden, podría haber un problema con el funcionamiento de la motocicleta.



Tras detener la motocicleta en un lugar seguro, siga los procedimientos indicados en la tabla.

*: Los números de esta columna corresponden a los números de referencia de la página 45.

*Núm. m.	Indica- dores	Estado	Acciones
1		ON*1	El ABS no funciona correctamente. El ABS no funciona pero los frenos convencionales funcionan correctamente. Haga revisar el ABS en un concesionario autorizado Kawasaki.
4		ON	El sistema DFI no funciona correctamente. Haga revisar el sistema en un concesionario autorizado Kawasaki.
11 8		ON	Estos indicadores se encienden si el voltaje de la batería es inferior a 11,0 V o superior a 16,0 V. Si el voltaje es inferior a 11,0 V, cargue la batería. Si el voltaje es superior a 16,0 V o si los indicadores permanecen encendidos después de cargar la batería, haga revisar la batería y/o sistema de carga en un concesionario autorizado Kawasaki.

48 INFORMACIÓN GENERAL

*Núm- m.	Indica- dores	Estado	Acciones
11 10		ON	Estos indicadores se encienden cuando la presión de aceite está peligrosamente baja o cuando el interruptor de contacto está en la posición "ON" con el motor detenido. Si estos indicadores se encienden cuando el régimen del motor está por encima del ralentí, pare inmediatamente el motor y revise el nivel de aceite del motor. Si la cantidad de aceite del motor es insuficiente, añada aceite de motor. Si el nivel de aceite es el adecuado, haga revisar el motor en un concesionario autorizado Kawasaki.
11 9		ON	Estos indicadores se activan cuando la temperatura del líquido refrigerante aumenta a aproximadamente 115 °C. Para obtener más información, consulte la sección Indicador de la temperatura del refrigerante y siga las instrucciones.





*Núm. m.	Indica- dores	Estado	Acciones
7		Parpadea	<p>Cuando queden aproximadamente 3,0 L de combustible utilizable, el segmento inferior y el indicador de aviso de nivel de combustible parpadean en la pantalla multifunción. Reposte combustible lo antes posible. Si la motocicleta está sobre el caballete lateral, el indicador de aviso no podrá indicar la cantidad de combustible que hay en el depósito. Para comprobar el nivel de combustible, mantenga la motocicleta en posición vertical.</p>
		Parpadea (in- cluyendo todos los segmentos)	<p>El sistema de aviso de nivel de combustible no funciona correctamente. Haga revisar el sistema de aviso de nivel de combustible en un concesionario autorizado Kawasaki.</p>

*1: El indicador de ABS podría encenderse:

- Después de conducir continuamente sobre caminos accidentados.
- Al arrancar el motor con el caballete levantado, la caja de cambios engranada y la rueda trasera girando.
- Cuando, por una aceleración brusca, la rueda delantera se levanta del suelo.
- Cuando el ABS ha sido sometido a fuertes interferencias eléctricas.
- Cuando la presión de los neumáticos es anormal. Ajuste la presión de los neumáticos.
- Cuando se utiliza un neumático cuyo tamaño no es estándar. Cámbielo por un neumático de tamaño estándar.
- Cuando la rueda está deformada. Cambie la rueda.

Si esto sucede, en primer lugar desactive el interruptor de contacto, actívelo nuevamente y, a continuación, conduzca la motocicleta a una velocidad de 5 km/h o más. A continuación, el indicador de ABS debería apagarse. Si no se apaga, haga revisar el ABS en un concesionario autorizado Kawasaki.

Otros indicadores

*Núm. m.	Indicadores	Estado
2		Este indicador se enciende cuando la caja de cambios está en punto muerto.
3		Este indicador se enciende cuando el faro delantero está en la posición de luz de carretera.
5		Este indicador parpadea cuando el interruptor de los intermitentes está accionado hacia la izquierda.
6		Este indicador parpadea cuando el interruptor de los intermitentes está accionado hacia la derecha.

Velocímetro/Tacómetro

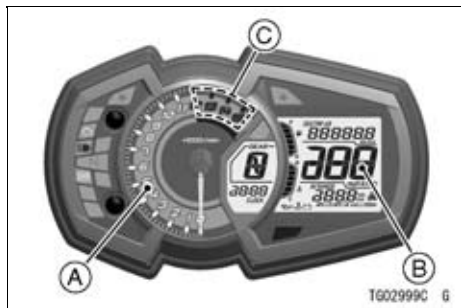

- A. Tacómetro
- B. Velocímetro
- C. Zona roja

Velocímetro

El velocímetro es digital y puede ajustarse a km/h.

La configuración de las unidades puede cambiarse de acuerdo con los reglamentos locales. Antes de utilizar

la motocicleta, verifique que la configuración de las unidades (km/h) se visualice correctamente.

Consulte Configuración de las unidades en la sección Ajuste de la visualización.

Tacómetro

El tacómetro muestra el régimen del motor en revoluciones por minuto (r/min).

AVISO

Se debe evitar que el régimen del motor penetre en la zona roja; en dicha zona, el motor se sobrecarga y podría sufrir daños de gravedad.

Al activar el interruptor de contacto, la aguja del tacómetro se desplaza momentáneamente desde la lectura mínima a la máxima y luego vuelve a

indicar la lectura mínima para comprobar su funcionamiento. Si el tacómetro no funciona correctamente, deberá revisarlo en un concesionario autorizado Kawasaki.

Indicador de la temperatura del refrigerante

El indicador de temperatura del refrigerante indica la temperatura del refrigerante del motor mediante el número de segmentos visualizados.

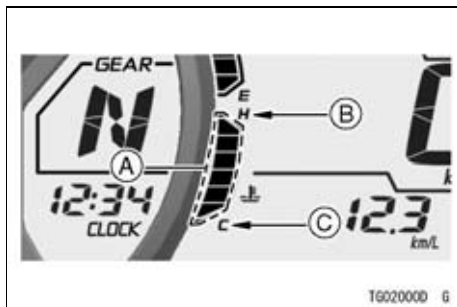

- A. Segmentos
- B. H (caliente)
- C. C (frío)

Si la temperatura del refrigerante se eleva por encima de 115°C , se encienden todos los segmentos y el indicador de advertencia y el indicador de aviso de temperatura del refrigerante se encienden. Se trata de un aviso al conductor de que la temperatura del refrigerante es elevada. Pare el motor y, cuando se haya enfriado,

54 INFORMACIÓN GENERAL

compruebe el nivel de líquido refrigerante en el depósito de reserva. Si la cantidad de refrigerante no es suficiente, añada refrigerante al depósito de reserva. Si el nivel de refrigerante es adecuado, haga revisar el sistema de refrigeración en un concesionario autorizado Kawasaki.

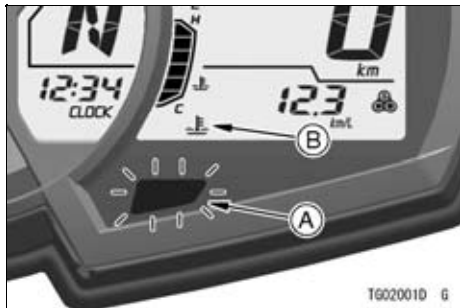

A. Indicador de aviso (rojo)

B. Indicador de aviso de temperatura del refrigerante

AVISO

Pare el motor si el indicador de aviso y el indicador de aviso de temperatura del refrigerante se encienden. Un funcionamiento prolongado del motor producirá daños graves debido al sobrecalentamiento.

Ajuste de la visualización

Pantalla multifunción

⚠ ADVERTENCIA

Por motivos de seguridad, no accione los botones de los medidores durante la conducción.

- Pulse el botón del medidor superior o el botón del medidor inferior para seleccionar los modos de

visualización. Los modos de visualización se pueden cambiar en el siguiente orden.

NOTA

- *La pantalla multifunción se visualiza en la unidad que se haya establecido en el ajuste del modo de la unidad.*

56 INFORMACIÓN GENERAL

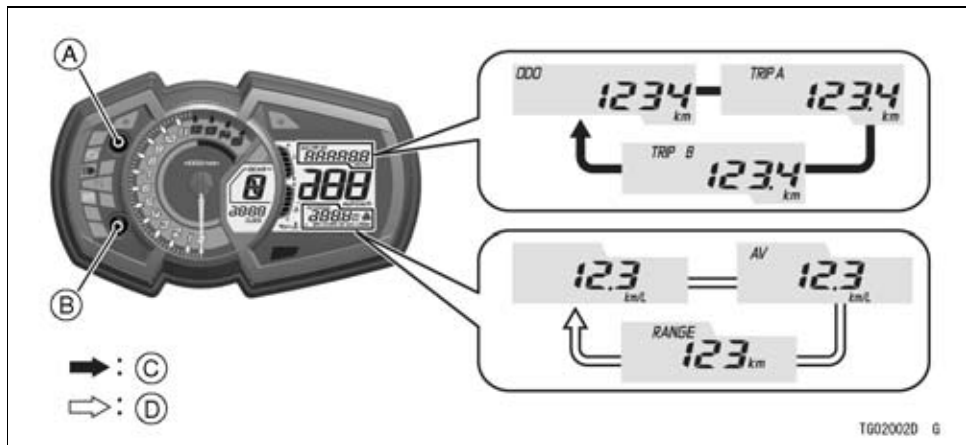

TG02002D G

- A. Botón del medidor superior
- B. Botón del medidor inferior
- C. Flujo cuando se pulsa el botón del medidor superior
- D. Flujo al pulsar el botón del medidor inferior

Odómetro

El odómetro muestra la distancia total. Este medidor no se puede poner a cero.



NOTA

- Cuando la cifra alcanza 999999, la indicación se interrumpe y queda bloqueada.

Cuentakilómetros parcial



Para poner a cero el cuentakilómetros parcial:

- Pulse el botón del medidor superior para seleccionar el cuentakilómetros parcial A o B.
- Pulse el botón del medidor superior y manténgalo pulsado hasta que en la pantalla aparezca 0.0.

NOTA

- Cuando el cuentakilómetros parcial llegue a 9999.9 mientras conduce, el medidor se vuelve a poner en 0.0 y sigue contando.

Consumo de combustible actual

La indicación del consumo de combustible actual se renueva cada 4 segundos.

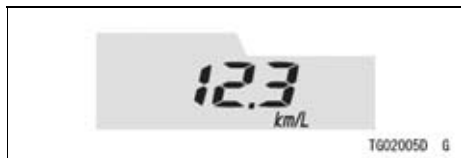

NOTA

- Al activar el interruptor de contacto, el valor numérico muestra “—.—.” El valor numérico se visualiza a los pocos segundos de conducir.

Kilometraje medio

Esta pantalla indica el consumo de combustible medio desde la puesta a cero. La indicación del kilometraje medio se renueva cada 5 segundos.

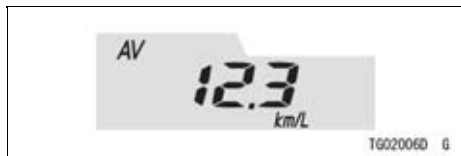

Para reiniciar el kilometraje medio:

- Pulse el botón del medidor inferior y manténgalo pulsado hasta que el valor de consumo de combustible promedio se reinicie a “—.—.”

NOTA

- Si desconecta la batería, el kilometraje medio se reinicia a “—.—.”
- Después de reiniciar el kilometraje medio, no se visualizará ningún valor numérico hasta que la motocicleta haya recorrido 100 m.

Autonomía de crucero

Esta visualización muestra, mediante un valor numérico, la autonomía de crucero con el combustible que queda en el depósito. La visualización de la autonomía de crucero se renueva cada 20 segundos.

indicador de aviso de nivel de combustible.



NOTA

- Si el indicador de aviso de nivel de combustible comienza a parpadear y el combustible desciende a un nivel demasiado bajo, se dejará de indicar el valor de autonomía de cruceo.
- Para que se vuelva a indicar el valor de autonomía de cruceo, añada combustible por lo menos hasta el nivel requerido para que los indicadores de aviso de nivel de combustible dejen de parpadear. El valor de autonomía de cruceo podría seguir indicando un nivel de combustible bajo, pero no será exacto hasta que se añada combustible hasta el punto en que deje de parpadear el

Configuración de las unidades

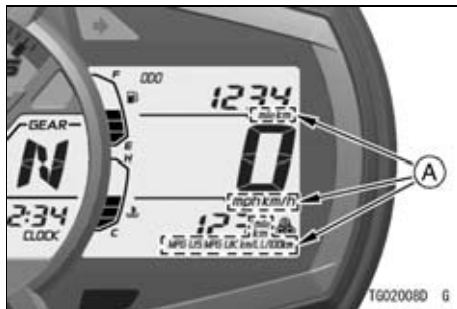

A. Unidades

- Visualice el odómetro en la pantalla multifunción.
- Para seleccionar las unidades de visualización, pulse simultáneamente ambos botones de los medidores, superior e inferior. Las unidades de

60 INFORMACIÓN GENERAL

la pantalla pueden cambiar en el orden siguiente.

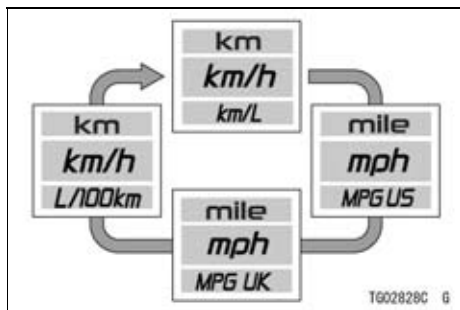

Reloj

Para ajustar el reloj:

- Pulse los botones del medidor superior e inferior y manténgalos pulsados hasta que las horas y los minutos parpadeen.
- Pulse el botón del medidor inferior y manténgalo presionado hasta que

aparezcan en la pantalla “12h” o “24h”.

- Pulse el botón del medidor superior para seleccionar “12h” o “24h.”
- Para seleccionar los dígitos de las horas o de los minutos, pulse el botón del medidor inferior.
- Para ajustar los dígitos de las horas o de los minutos, pulse el botón del medidor superior.
- Para finalizar el ajuste del reloj, pulse el botón del medidor superior cuando parpadeen los dígitos de las horas y de los minutos.

D. Flujo cuando se mantiene pulsado el botón del medidor inferior

NOTA

- Si se desconecta la batería, el reloj se reinicia en 1:00 (pantalla "24h": 13:00) y comienza a funcionar de nuevo cuando se vuelva a conectar la batería.

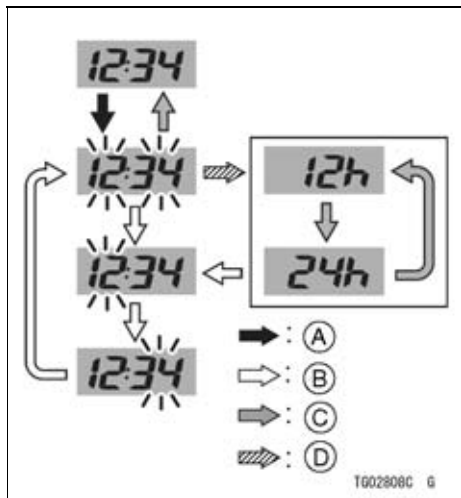

- A. Flujo cuando se mantienen pulsados los botones del medidor superior e inferior
- B. Flujo cuando se pulsa el botón del medidor inferior
- C. Flujo cuando se pulsa el botón del medidor superior

Características

Indicador de conducción económica

Cuando se conduce la motocicleta de manera eficiente, el indicador de conducción económica aparece en el medidor multifunción para indicar un consumo de combustible favorable. Si se presta atención al indicador de conducción económica, el conductor puede maximizar el aprovechamiento de combustible.



A. Indicador de conducción económica

⚠ ADVERTENCIA

Un ligero descuido en la carretera aumenta la posibilidad de sufrir un accidente que pueda resultar en lesiones o la muerte. No se distraiga con el indicador de conducción económica ni aparte su vista de la carretera; utilice siempre la visión periférica.

Indicador de combustible

El nivel de combustible en el depósito se indica mediante el número de segmentos iluminados.

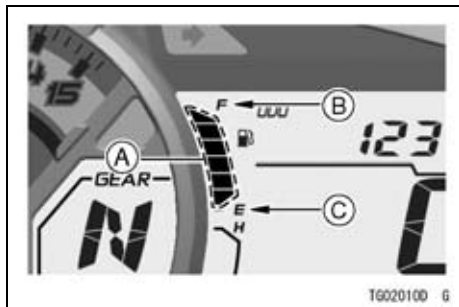

- A. Segmentos
- B. F (lleno)
- C. E (vacío)

NOTA

- Cuando el depósito de combustible esté lleno, se mostrarán todos los segmentos. A medida que disminuye el nivel de combustible en el depósito, desaparecen los segmentos uno a uno desde F (lleno) a E (vacío).

- Cuando el indicador de aviso de nivel de combustible y el último segmento parpadeen, consulte “Cuando los indicadores de aviso se encienden o parpadean” en Indicadores de este capítulo.

Indicador de posición de marcha

Esta pantalla muestra la posición correspondiente del cambio al engranar la caja de cambios. Al engranar la caja de cambios, la posición de la marcha correspondiente (1.^a a 6.^a) aparece indicada en la pantalla. Con la caja de cambios en punto muerto, se visualiza “N” y se ilumina el indicador de punto muerto.

1	Cuando la caja de cambios está en 1. ^a marcha, se muestra “1”.
2	Cuando la caja de cambios está en 2. ^a marcha, se muestra “2”.
3	Cuando la caja de cambios está en 3. ^a marcha, se muestra “3”.
4	Cuando la caja de cambios está en 4. ^a marcha, se muestra “4”.
5	Cuando la caja de cambios está en 5. ^a marcha, se muestra “5”.
6	Cuando la caja de cambios está en 6. ^a marcha, se muestra “6”.

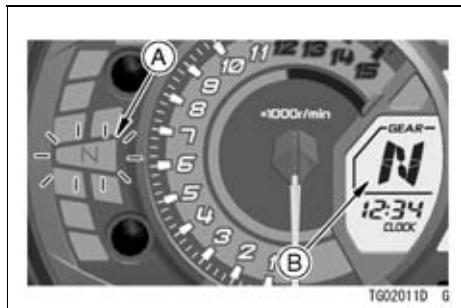

A. Indicador de punto muerto (verde)

B. Indicador de posición del cambio

NOTA

- Si la pantalla de posición de marcha en el medidor multifunción parpadea “-,” la caja de cambios no está engranada correctamente en 1.^a. Asegúrese de hacer el cambio de marcha.

Llaves

Para obtener una copia, necesitará el número de la llave o la llave de repuesto.

Si pierde todas las llaves, será necesario reemplazar el interruptor de contacto y todas las cerraduras accionadas por esa llave.

Para obtener llaves de repuesto adicionales, póngase en contacto con su concesionario Kawasaki.

Interruptor de contacto/ bloqueo de la dirección

Se trata de un interruptor accionado mediante una llave con cuatro posiciones.

La llave puede extraerse cuando está en la posición “OFF” o “LOCK”.

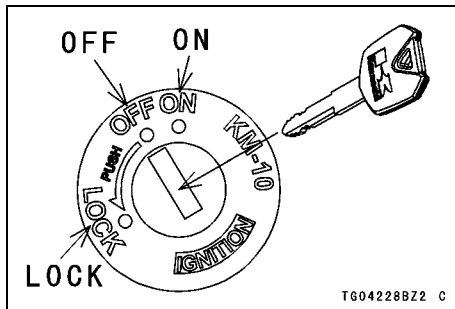

<p>ON</p>	<ul style="list-style-type: none"> ● El motor puede arrancar. ● Se puede utilizar todo el equipamiento eléctrico. ● No es posible extraer la llave.
<p>OFF</p>	<ul style="list-style-type: none"> ● Motor apagado. ● El equipo eléctrico está desconectado. ● Es posible extraer la llave.
<p>LOCK</p>	<ul style="list-style-type: none"> ● Dirección bloqueada. ● Motor apagado. ● El equipo eléctrico está desconectado. ● Es posible extraer la llave.

Para bloquear:

1. Gire los manillares completamente hacia la izquierda.
2. Presione la llave en la posición "OFF" y gírela hacia "LOCK".



T604232B S



ADVERTENCIA

Girar el interruptor de contacto a la posición "OFF" mientras conduce la motocicleta desactiva todo el sistema eléctrico (faro, luz de freno, intermitentes, etc.) y el motor se apagará, con el consiguiente riesgo de sufrir un accidente que podría provocar lesiones graves o la muerte. Nunca intente accionar el interruptor de contacto mientras conduce; hágalo solo con la motocicleta detenida.

NOTA

- *Las luces de posición y la luz de la matrícula están encendidas cada vez que se pone la llave de contacto en la posición "ON". El faro se enciende cuando se suelta el botón de arranque después de poner en marcha el motor.*
- *No deje el interruptor de contacto en la posición "ON" durante mucho tiempo con el motor parado, o la batería se descargará por completo.*
- *No deje las luces de emergencia encendidas durante mucho tiempo con el motor parado, o se descargará la batería.*

Interruptores del manillar derecho

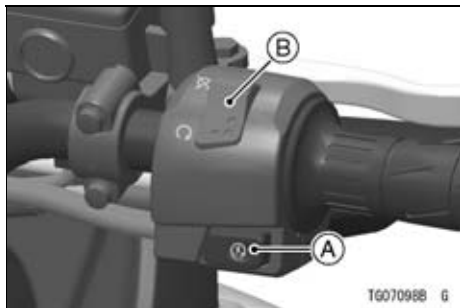

A. Botón de arranque

B. Interruptor de parada del motor

Botón de arranque

Consulte las instrucciones de arranque en la sección Arranque del motor del capítulo CÓMO CONDUCIR LA MOTOCICLETA.

Interruptor de parada del motor

Para detener el motor en una emergencia, coloque el interruptor de parada del motor en la posición .

Normalmente, el interruptor de parada del motor debe estar en la posición  para que la motocicleta pueda funcionar.

NOTA

- *Por norma general, debe utilizarse el interruptor de contacto para parar el motor.*
- *Aunque el motor se para accionando el interruptor de parada del motor, la batería podrá descargarse debido a que todos los circuitos eléctricos seguirán conectados.*

Interruptores del manillar izquierdo

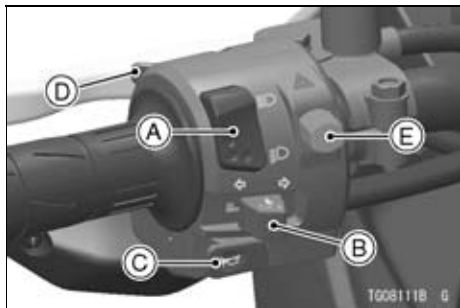

- A. Interruptor atenuador
- B. Interruptor de los intermitentes
- C. Botón de la bocina
- D. Botón de ráfagas
- E. Interruptor de emergencia

Interruptor atenuador

Se pueden seleccionar las luces de carretera o de cruce con el interruptor atenuador.



Luz de carretera...  (Indicador de luz de carretera: consulte la sección Panel de instrumentos)

Luz de cruce... 

NOTA

- *No permita que nada cubra la lente del faro cuando el faro esté encendido. De lo contrario, se podría acumular calor en la lente del faro y causar el cambio de color de la lente o fundirla, así como daños en el objeto colocado sobre la lente.*

Interruptor de los intermitentes

Cuando se gira el interruptor de los intermitentes hacia la izquierda () o hacia la derecha (), se activan los intermitentes correspondientes y

parpadea el indicador de los intermitentes. Para desactivar las luces intermitentes, presione el interruptor.

Botón de la bocina

Al pulsar el botón de la bocina, ésta suena.

Botón de ráfagas ^{PASS}

La luz de carretera se enciende solo mientras se está pulsando el botón de ráfagas.

Interruptor de emergencia

Pulse el botón de emergencia con el contacto en la posición "ON". Todas las luces intermitentes e indicadores de los intermitentes parpadearán.

NOTA

- *Para evitar que la batería se descargue por completo, tenga cuidado de no dejar las luces de emergencia*

encendidas durante un tiempo prolongado.

Combustible

ADVERTENCIA

La gasolina es muy inflamable y puede explotar en determinadas condiciones, con el consiguiente riesgo de quemaduras graves. Desactive el interruptor de contacto.

No fume.

Asegúrese de que el área esté bien ventilada y de que no exista riesgo alguno de que se produzcan llamas o chispas; esto incluye cualquier dispositivo con llama piloto.

Requisitos de combustible

Su motor Kawasaki ha sido diseñado para usar sólo gasolina sin plomo con un octanaje mínimo como se indica a continuación. Para evitar daños graves en el motor, nunca utilice gasolina con un índice de octano inferior al valor mínimo especificado por Kawasaki.

El índice de octano de una gasolina es la medida de su resistencia a la detonación o al “golpeteo.” El término que se suele utilizar para describir el índice de octano de una gasolina es el número de octano de investigación (RON, por sus siglas en inglés).

AVISO

No use gasolina con plomo, ya que dañaría el catalizador.

AVISO

Si el motor produce “golpeteos” o “tintineos”, use una marca diferente de gasolina o con un índice de octano superior. Si esta situación se prolonga, pueden producirse averías graves en el motor. La calidad de la gasolina es importante. Los combustibles de baja calidad o que no cumplen con las especificaciones industriales estándar pueden producir un rendimiento deficiente. Los problemas de funcionamiento resultantes del uso de combustibles de mala calidad o no recomendados pueden no estar cubiertos por la garantía.

Tipo de combustible e índice de octano

Utilice gasolina limpia, fresca y sin plomo con un contenido de etanol no mayor que 10 % y con un índice de octano igual o superior al indicado en la tabla.

Tipo de combustible	Gasolina sin plomo
Contenido de etanol	E10 o menos
Índice de octano mínimo	Número de octano de investigación (RON) 91

AVISO

No utilice ningún combustible cuyo contenido de etanol u otras sustancias oxigenadas supere el valor especificado para el combustible E10* de esta motocicleta. El uso de un combustible inadecuado puede resultar en daños al motor y al sistema de combustible, o provocar problemas de arranque y/o de desempeño del motor.

*E10 significa que es un combustible que contiene hasta un 10 % de etanol, según lo establecido por la directiva europea.

Llenado del depósito

Evite llenar el depósito bajo la lluvia o en lugares con mucho polvo, ya que podría contaminar el combustible.



ADVERTENCIA

La gasolina es sumamente inflamable y puede explotar en determinadas condiciones, con el consiguiente riesgo de quemaduras graves. Desactive el interruptor de contacto. No fume.

Asegúrese de que el área esté bien ventilada y de que no exista riesgo alguno de que se produzcan llamas o chispas; esto incluye cualquier dispositivo con llama piloto. No llene nunca el depósito hasta arriba.

Si llena completamente el depósito hasta arriba, el calor puede provocar la expansión del combustible, el cual se desbordará por los respiraderos del tapón del depósito.

Tras repostar, verifique que el tapón del depósito quede bien cerrado. Si se derrama gasolina fuera del depósito, límpiela inmediatamente.

AVISO

No llene nunca el depósito hasta que el nivel del combustible alcance la boca de llenado. Si se llena en exceso, el calor podría hacer que el combustible se expanda y circule por el sistema de control de emisiones evaporativas, lo que dificultaría el arranque y provocaría vacilaciones del motor, así como el incumplimiento de las normas de emisiones.

- Levante la cubierta del orificio de la llave.
- Introduzca la llave de contacto en el tapón del depósito de combustible.
- Gire la llave en sentido horario mientras empuja hacia abajo el tapón del depósito de combustible.

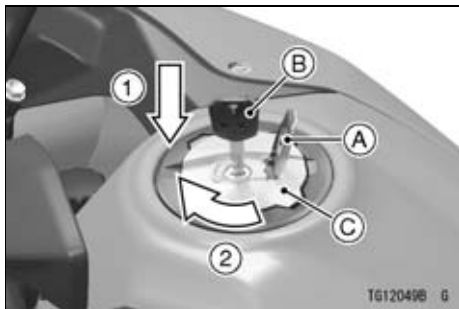

- A. Cubierta del orificio de la llave
- B. Llave de contacto
- C. Tapón del depósito de combustible

- Abra el tapón del depósito de combustible.
- Añada combustible.

74 INFORMACIÓN GENERAL

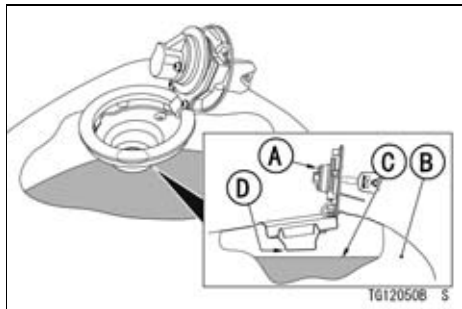

- A. Tapón del depósito
- B. Depósito de combustible
- C. Nivel superior
- D. Parte inferior de la boca de llenado (nivel máximo de combustible)

NOTA

- *Asegúrese de no exceder el nivel máximo de combustible, como se muestra en la ilustración.*

- Con la llave introducida, empuje hacia abajo el tapón del depósito de combustible.
- Para extraer la llave, gírela en sentido antihorario a su posición inicial.
- Cierre la cubierta del orificio de la llave.

AVISO

No llene nunca el depósito hasta arriba.

Si llena completamente el depósito hasta arriba, el calor puede provocar la expansión del combustible, el cual se desbordará por los respiraderos del tapón del depósito.

Tras repostar, verifique que el tapón del depósito quede bien cerrado.

Si se derrama gasolina fuera del depósito, límpiela inmediatamente.

NOTA

- *El tapón del depósito de combustible no se puede cerrar si la llave no está puesta y ésta no se puede extraer a menos que el tapón se haya cerrado correctamente.*
- *No presione la llave para cerrar el tapón o éste no se podrá bloquear.*

Caballote lateral

Suba completamente el caballote antes de poner la motocicleta en movimiento. El motor se parará automáticamente si hay una marcha puesta y si libera el embrague con el caballote lateral bajado.

NOTA

- *Cuando utilice el caballote lateral, gire los manillares hacia la izquierda.*

- *Asegúrese de que el caballote lateral esté firmemente bajado antes de alejarse de la motocicleta.*
- *Absténgase de sentarse en la motocicleta mientras está sobre su caballote lateral.*

Asiento

El asiento se puede desmontar utilizando la llave de contacto.

Desmontaje del asiento

- **Introduzca la llave de contacto en la cerradura del asiento.**
- **Levante la parte trasera del asiento mientras gira la llave en sentido horario.**
- **Desmonte el asiento hacia atrás.**
- **Retire la llave de contacto.**

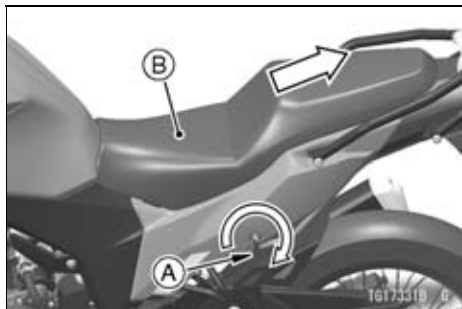

- A. Llave de contacto
- B. Asiento

Instalación del asiento

- Inserte los ganchos del asiento debajo del bastidor.
- Introduzca el saliente de la parte trasera del asiento en el orificio de enganche del bastidor.
- Empuje hacia abajo la parte trasera del asiento hasta que oiga un chasquido.

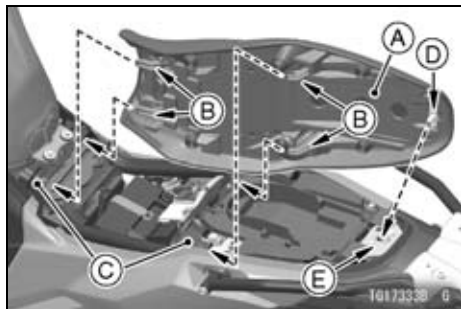

- A. Asiento
- B. Ganchos
- C. Bastidor
- D. Saliente
- E. Orificio del enganche

- Tire hacia arriba por los extremos anterior y posterior del asiento y asegúrese de que esté bien bloqueado.

Portaequipajes trasero/ ganchos de amarre

Esta motocicleta está equipada con el portaequipajes trasero. Los ganchos de amarre están situados debajo del portaequipajes trasero.

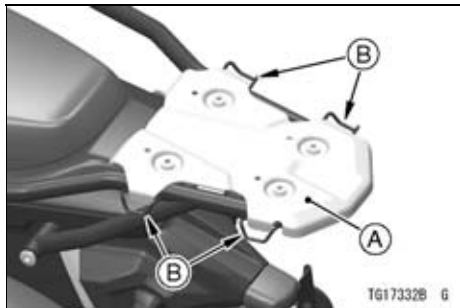

- A. Portaequipajes trasero
- B. Ganchos de amarre

ADVERTENCIA

La sobrecarga de la motocicleta con equipaje y/o pasajeros y/o la distribución inadecuada del peso de los objetos en la maleta puede afectar gravemente la maniobrabilidad, provocar la pérdida de control y un accidente, con el consiguiente riesgo de lesiones graves o muerte. No lleve una carga de más de 6 kg en el portaequipajes trasero. No sobrepasa el límite total de carga de 180 kg, incluido el conductor, el pasajero, el equipaje y los accesorios. No sobrepase 130 km/h cuando lleve un pasajero o carga. Asimismo, reduzca la velocidad según el estado de la carretera o las condiciones meteorológicas, etc. Si no ajusta la velocidad para compensar el peso adicional y otras condiciones, puede perder el control y sufrir un accidente.

⚠ ADVERTENCIA

Durante la instalación de las alforjas, siga las precauciones siguientes.

- No lleve cargas de más de 3 kg en el portaequipajes trasero.
- No instale la maleta.

Compartimentos de juego de herramientas/almacenamiento

Los compartimentos del juego de herramientas y portaobjetos se encuentran situados debajo del asiento.

Guarde el juego de herramientas en el compartimento portaobjetos debajo de la cubierta del compartimento.

- Presione la lengüeta para abrir la cubierta del compartimento.

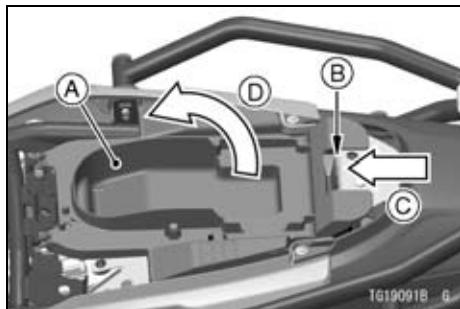

- A. Cubierta del compartimento (compartimento de almacenamiento)
- B. Pestaña
- C. Pulsar
- D. Apertura

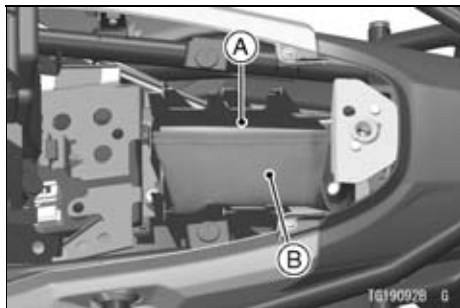

- A. Compartimento portaobjetos
- B. Juego de herramientas

Ganchos para el casco

Los cascos pueden asegurarse a la motocicleta mediante los ganchos situados debajo del asiento.

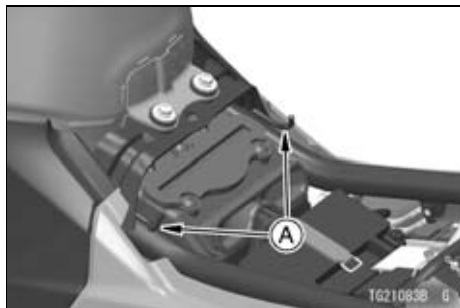

- A. Ganchos para el casco

ADVERTENCIA

Llevar cascos sujetos a los ganchos durante la marcha puede ocasionar un accidente al distraer al conductor u obstaculizar el manejo normal de la motocicleta. No conduzca la motocicleta con el casco sujeto a los ganchos.

Conectores de accesorios eléctricos

La energía eléctrica de la batería se puede utilizar a través de los conectores para accesorios eléctricos.

NOTA

- *La conexión de los accesorios eléctricos a los conectores la debe realizar un concesionario autorizado Kawasaki.*

AVISO

No conecte otros accesorios distintos de los especificados.

Conector para accesorios

Ubicación	Propósito
Parte inferior del faro	Luces antiniebla
Corriente máxima: 1,3 A	



A. Conector para accesorios (para luces antiniebla)

Conectores para accesorios

Ubicación	Propósito	Polari- dad	Color de los cables
Posterior del faro	Toma para accesorios	(+)	Blanco/ne- gro
		(-)	Negro/a- marillo
Corriente máxima: 1,2 A			



A. Conectores para accesorios (para la toma para accesorios)

AVISO

Este circuito de accesorios está provisto de un fusible de 5 A para las luces antiniebla y la toma. Instale siempre un fusible de 5 A o menos para el circuito. No conecte más de 56 W de carga a este circuito de accesorios o la batería podría descargarse, incluso con el motor en marcha.

Retrovisores

Ajuste del retrovisor

- Ajuste el retrovisor moviendo ligeramente solo la parte de espejo del conjunto.
- Si no se obtiene una buena visión trasera moviendo el espejo, deslice la funda de goma, afloje la contratuerca y gire el apoyo con la mano.

NOTA

- *La contratuerca lleva rosca a izquierdas.*
- **Apriete la contratuerca con firmeza.**

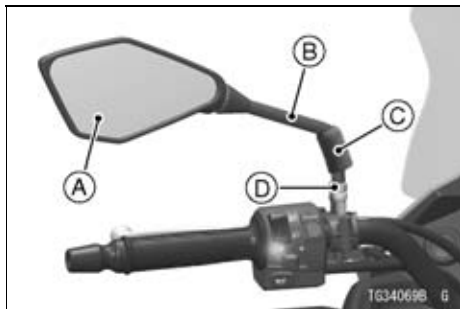

- A. Retrovisor**
- B. Apoyo**
- C. Funda de goma**
- D. Contratuerca**

Grabadora de datos de eventos

Al igual que muchos otros fabricantes de vehículos, Kawasaki ha equipado a esta motocicleta con una grabadora de datos de eventos (EDR). El propósito de este dispositivo es registrar datos que ayuden a comprender el comportamiento de algunos sistemas de la motocicleta durante un intervalo breve, inmediatamente antes y durante un accidente o incidente similar que implique daños menores. Debido a las variables de los accidentes, todos los datos del compartimiento de la motocicleta podrían no almacenarse en la EDR.

NOTA

- *Durante la conducción normal, los datos se registran pero se almacenan solo en caso de que la*

motocicleta se vea involucrada en un accidente.

- *En ningún momento, salvo en el caso de un accidente o evento similar que implique daños menores, se almacenarán los datos de la EDR para su recuperación.*
- *Dependiendo del tipo de accidente, es posible que la EDR no pueda registrar todos o algunos de los datos, o que la grabación no se realice si se daña la EDR.*
- *Este dispositivo no grabará ni almacenará información ni datos personales (p. ej., nombre, sexo, edad).*

La EDR de esta motocicleta está diseñada para registrar solamente datos relacionados con las condiciones de marcha de la motocicleta en el momento en que ocurrió el accidente como, por ejemplo, velocidad de la motocicleta, velocidad rotacional del

cigüeñal del motor, apertura del acelerador, etc.

Estos datos pueden ayudar a proporcionar, tanto al conductor como al fabricante, una mejor comprensión del comportamiento de la motocicleta en el momento en que ocurrió el accidente o cuasi accidente.

Para leer los datos registrados por una EDR, se requiere un equipo especial y el acceso a la EDR. Kawasaki no accederá ni compartirá la información de la EDR sin su consentimiento, a menos que sea obligado por la ley.

CÓMO CONDUCIR LA MOTOCICLETA

AVISO

Esta motocicleta está diseñada sólo para conducir en carretera incluyendo vías públicas sin pavimentar. No ha sido diseñada para uso fuera de la carretera.

Rodaje

Los primeros 1.600 km que recorre la motocicleta se consideran el periodo de rodaje. Si no utiliza la motocicleta con cuidado durante este periodo, tras varios miles de kilómetros es muy posible que en lugar de haberla “rodado” la haya “roto”.

Deben tenerse en cuenta las siguientes reglas durante el período de rodaje.

- La tabla muestra el régimen máximo recomendado del motor durante el periodo de rodaje.

Distancia recorrida	Régimen máximo del motor
0 a 800 km	4.000 r/min
800 a 1.600 km	6.000 r/min

NOTA

- *Cuando circule en carreteras públicas, respete los límites de velocidad establecidos por las leyes de tráfico.*
- No empiece a moverse ni acelere el motor justo después de ponerlo en marcha, incluso si el motor está

caliente. Mantenga el motor arrancado durante 2 o 3 minutos al ralentí para que el aceite pueda llegar a todas las partes del motor.

- No acelere el motor mientras la caja de cambios esté en punto muerto.

⚠ ADVERTENCIA

Los neumáticos nuevos resbalan más y pueden provocar pérdidas de control y lesiones.

Es necesario un periodo de rodaje de 160 km para establecer la tracción normal de los neumáticos. Durante este rodaje, evite frenar y acelerar de manera brusca o a fondo, así como tomar las curvas con brusquedad.

Además de lo expresado anteriormente, a los 1.000 km es fundamental que el propietario realice una primera

CÓMO CONDUCIR LA MOTOCICLETA 85

revisión de mantenimiento en un concesionario autorizado Kawasaki.

Arranque del motor

- Compruebe que el interruptor de parada del motor se encuentre en la posición .

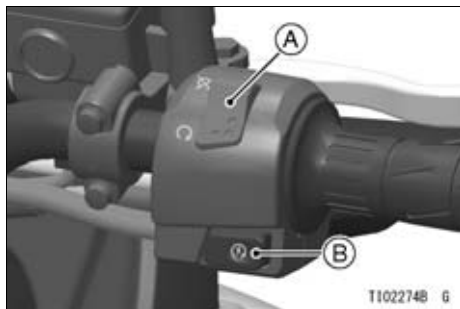

- A. Interruptor de parada del motor**
B. Botón de arranque

- Gire la llave de contacto a la posición "ON".

86 CÓMO CONDUCIR LA MOTOCICLETA

- Verifique que la caja de cambios se encuentre en punto muerto.

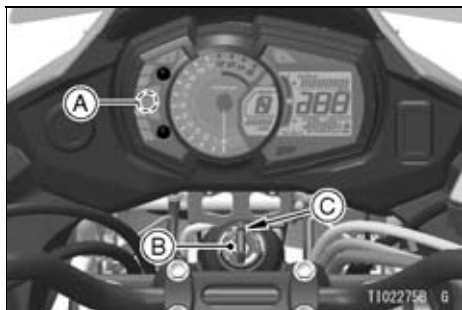

- A. Indicador de punto muerto (verde)
- B. Interruptor de contacto
- C. Posición "ON" (abierta)

NOTA

- Mientras el motor está frío, el sistema de ralentí rápido aumenta automáticamente la velocidad de ralentí del motor. En este momento, el indicador de aviso del motor ()

podría encenderse si se acciona innecesariamente el puño del acelerador.

- La motocicleta cuenta con un sensor de caída que hace que el motor se pare automáticamente cuando se detecta una caída de la motocicleta. Tras enderezar la motocicleta, primero gire la llave de contacto a "OFF" y luego vuelva a ponerla en "ON" antes de arrancar el motor.
- Sin sostener el puño del acelerador, arranque el motor pulsando el botón de arranque.

AVISO

No accione el motor de arranque continuamente durante más de 5 segundos o se sobrecalentará y la batería se disminuirá temporalmente. Espere 15 segundos entre cada una de las veces que accione el motor de arranque para dejar que se enfríe y que la batería se recupere.

NOTA

○ La motocicleta está equipada con un interruptor de bloqueo del motor de arranque. El interruptor se ha diseñado de manera que el motor no arranque con la caja de cambios engranada y el caballete lateral bajado. No obstante, el motor puede arrancar si se acciona la maneta del

CÓMO CONDUCIR LA MOTOCICLETA 87

embrague y el caballete lateral está subido totalmente.

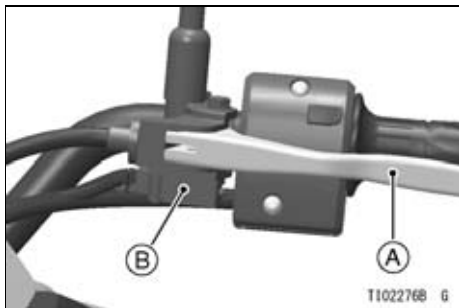

A. Maneta del embrague

B. Interruptor de bloqueo del motor de arranque

AVISO

No deje el motor funcionando al ralentí durante más de 5 minutos o se calentará en exceso y podría dañarse.

cambio mientras está parado. La caja de cambios engranará solo en punto muerto.

ADVERTENCIA

Al reducir a una marcha inferior a alta velocidad se produce un aumento excesivo de las r/min que puede dañar el motor y puede hacer que la rueda trasera patine, con el consiguiente riesgo de accidente. En todas las marchas, la reducción debe realizarse a menos de 5.000 r/min.

NOTA

○ *La transmisión se encuentra equipada con un localizador de punto muerto positivo. Si la motocicleta está parada, la caja de cambios no puede cambiar a punto muerto desde la 1.^a marcha. Para usar este mecanismo localizador del punto muerto positivo, reduzca a 1.^a marcha; después, levante el pedal de*

Frenado

- Cierre el acelerador por completo, dejando el embrague acoplado (salvo si se va a cambiar de marcha) de manera que el motor ayude a ir frenando la motocicleta.
- Reduzca una marcha cada vez, de manera que la 1.^a marcha esté puesta cuando vaya a detenerse por completo.
- Cuando se detenga, accione siempre ambos frenos al mismo tiempo. Por regla general, el freno delantero debe accionarse un poco más que el trasero. Reduzca la marcha o desembrague totalmente cuando sea necesario para evitar que el motor se cale.

90 CÓMO CONDUCIR LA MOTOCICLETA

- Nunca bloquee los frenos o éstos patinarán. Al tomar las curvas, es mejor no frenar. Reduzca la velocidad antes de entrar en la curva.
- En el caso de frenada de emergencia, olvídense de reducir de marcha y concéntrese en accionar los frenos tan fuerte como sea posible sin derrapar.
- Incluso en el caso de motocicletas equipadas con ABS, si se frena al tomar la curva, la rueda puede patinar. Cuando tome una curva, se recomienda aplicar ambos frenos sólo ligeramente, o no frenar para nada. Reduzca la velocidad antes de entrar en la curva.

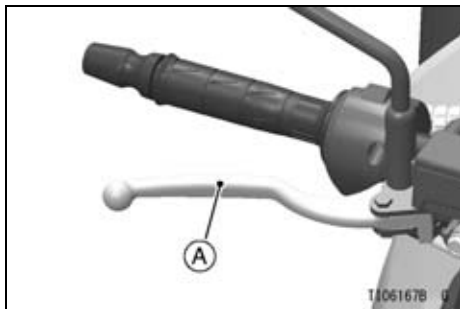

A. Maneta del freno delantero

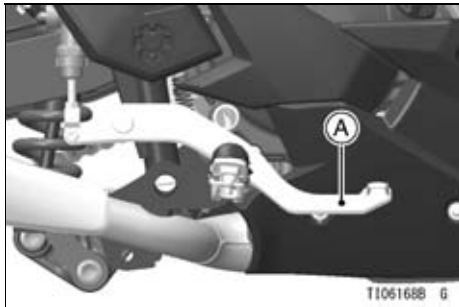

A. Pedal de freno trasero

Sistema antibloqueo de los frenos (ABS)

El sistema ABS se ha diseñado para evitar que las ruedas se bloqueen al frenar de forma brusca mientras se circula en línea recta. El sistema ABS regula automáticamente la fuerza de frenado. Al lograr de manera intermitente fuerza de agarre y fuerza de

frenado, se ayuda a evitar que las ruedas se bloqueen y permite un control estable de la dirección al detenerse.

La función de control de frenos es idéntica a la de una motocicleta convencional. La maneta del freno se utiliza para el freno delantero y el pedal del freno para el freno trasero.

Aunque el sistema ABS proporciona estabilidad al detenerse ya que evita el bloqueo de las ruedas, recuerde las siguientes características:

- Para frenar de forma eficaz, utilice la maneta del freno delantero y el pedal del freno trasero simultáneamente, de la misma manera que en el sistema de frenos de una motocicleta convencional.
- El ABS no puede compensar las condiciones adversas de la carretera, un error de juicio o un uso incorrecto de los frenos. Debe circular

92 CÓMO CONDUCIR LA MOTOCICLETA

con la misma precaución que con motocicletas no equipadas con ABS.

- El ABS no se ha diseñado para acortar la distancia de frenado. En terrenos de gravilla, desiguales o con pendiente, la distancia de parada de una motocicleta con ABS puede ser mayor que con una motocicleta sin ABS en condiciones similares. Preste especial atención en ese tipo de zonas.
- El ABS le ayudará a evitar el bloqueo de las ruedas durante un frenado en línea recta, pero no se puede controlar que la rueda no patine si se frena al tomar una curva. Cuando tome una curva, se recomienda aplicar ambos frenos sólo ligeramente, o no frenar para nada. Reduzca la velocidad antes de entrar en la curva.
- Al igual que con un sistema de frenos convencional, frenar de forma excesiva y brusca puede hacer que

se bloqueen las ruedas dificultando el control de la motocicleta.

- Durante la frenada, el ABS no podrá evitar la elevación de la rueda trasera.



ADVERTENCIA

El sistema ABS no puede proteger al conductor de todos los posibles peligros ni sustituir a una forma de conducción segura. Debe familiarizarse con el funcionamiento del sistema ABS y sus limitaciones. El conductor tiene la responsabilidad de circular a una velocidad y de una manera adecuadas a las condiciones meteorológicas, la superficie de la calzada y el tráfico.

- Los ordenadores integrados en el ABS comparan la velocidad de la

motocicleta con la velocidad de la rueda. Dado que el uso de neumáticos no recomendados puede afectar a la velocidad de la rueda, pueden confundir a los ordenadores, lo que puede ampliar la distancia de frenado.



ADVERTENCIA

El uso de neumáticos no recomendados puede hacer que el ABS no funcione correctamente y que aumente la distancia de frenado. Como resultado, el conductor podrá sufrir un accidente. Kawasaki aconseja utilizar siempre los neumáticos estándar recomendados para esta motocicleta.

NOTA

- *Cuando el ABS está funcionando, puede sentir unas pulsaciones en la maneta del freno o en el pedal. Es normal. No hay por qué dejar de accionar los frenos.*
- *El ABS no funciona a una velocidad igual o inferior a 5 km/h aproximadamente.*
- *El ABS no funciona si la batería está descargada. Cuando la batería no está suficientemente cargada es posible que el sistema ABS no funcione. Mantenga la batería en buen estado en conformidad con la sección "Mantenimiento de la batería" del capítulo MANTENIMIENTO Y AJUSTES.*

Parada del motor

- Cierre completamente el acelerador.

94 CÓMO CONDUCIR LA MOTOCICLETA

- Cambie la caja de cambios a punto muerto.
- Gire la llave de contacto a la posición "OFF".
- Sostenga la motocicleta sobre el caballete lateral en una superficie firme y plana.
- Bloquee la dirección.

Parada de la motocicleta en caso de emergencia

La motocicleta Kawasaki se ha diseñado y fabricado para proporcionar un nivel de comodidad y de seguridad excelentes. No obstante, para beneficiarse por completo de la ingeniería y destreza en seguridad de Kawasaki, es fundamental que el propietario y el conductor lleven a cabo el mantenimiento adecuado de la motocicleta y estén totalmente familiarizados con su funcionamiento. Un mantenimiento

incorrecto puede provocar una situación peligrosa que se conoce como fallo del acelerador. Dos de las causas más comunes del fallo del acelerador son:

1. Un filtro de aire mal revisado u obstruido podría permitir que la suciedad y el polvo penetren en el cuerpo del acelerador y se adhieran al acelerador abierto.
2. Durante el desmontaje del filtro de aire, la suciedad puede entrar y taponar el sistema de inyección de combustible.

En una situación de emergencia, como es el fallo del acelerador, la motocicleta se puede detener accionando los frenos y desembragando. Una vez iniciado este procedimiento para detenerse, se puede usar el interruptor de parada del motor para detener el motor. Si utiliza el interruptor de parada

del motor, apague el interruptor de contacto tras detener la motocicleta.

Aparcamiento

ADVERTENCIA

Si opera o estaciona la motocicleta cerca de materiales inflamables, puede ocasionar un incendio cuyas consecuencias podrían incluir daños materiales o lesiones de gravedad.

No deje su motocicleta funcionando al ralentí o estacionada en una zona con plantas altas u hojas secas, o en donde otros materiales inflamables puedan entrar en contacto con el silenciador o el tubo de escape.

ADVERTENCIA

El motor y el sistema de escape pueden alcanzar temperaturas muy elevadas durante el funcionamiento normal y provocar quemaduras graves.

Nunca toque un motor, tubo de escape o silenciador calientes durante la operación o después de parar el motor.

- Cambie la transmisión a punto muerto y gire la llave de contacto a la posición "OFF".
- Sostenga la motocicleta sobre el caballete lateral en una superficie firme y plana.

AVISO

No aparque en una superficie blanda o excesivamente inclinada, ya que la motocicleta podría caerse.

- Si aparca en un garaje u otra estructura, asegúrese de que esté bien ventilada y que la motocicleta no esté cerca de ninguna fuente de llamas o chispas, incluido cualquier dispositivo con llama piloto.



ADVERTENCIA

La gasolina es muy inflamable y puede explotar en determinadas condiciones, con el consiguiente riesgo de quemaduras graves. Desactive el interruptor de contacto. No fume. Asegúrese de que el área esté bien ventilada y de que no exista riesgo alguno de que se produzcan llamas o chispas; esto incluye cualquier dispositivo con llama piloto.

- Bloquee la dirección para evitar robos.

MANTENIMIENTO Y AJUSTES

El mantenimiento y los ajustes descritos de este capítulo deben llevarse a cabo de acuerdo con lo indicado en Comprobaciones diarias y mantenimiento periódico para mantener la motocicleta en condiciones óptimas de uso y para reducir la contaminación ambiental. **El mantenimiento inicial es de vital importancia y no debe descuidarse.**

ADVERTENCIA

Si se omiten estas comprobaciones o no se repara un problema antes de conducir, podría ocasionar daños graves o un accidente. Compruebe los siguientes puntos cada día antes de la puesta en marcha.

Con un conocimiento básico de mecánica y el uso de las herramientas adecuadas, debería ser capaz de realizar muchas de las tareas de mantenimiento descritas en este capítulo. Si carece de la experiencia necesaria o duda de su capacidad, se recomienda que sea un mecánico cualificado el que lleve a cabo todos los ajustes, el mantenimiento y las tareas de reparación.

Tenga presente que Kawasaki no puede asumir ninguna responsabilidad por los daños ocasionados tras un ajuste incorrecto o inadecuado realizado por el propietario.

 **PELIGRO**

Los gases de escape contienen monóxido de carbono, un gas incoloro, inodoro y tóxico. La inhalación de monóxido de carbono puede provocar lesiones cerebrales graves o la muerte. **NO** ponga en marcha el motor en espacios cerrados. Póngalo en marcha únicamente en lugares bien ventilados.

 **ADVERTENCIA**

El ventilador de refrigeración gira a alta velocidad y puede causar lesiones de gravedad. Mantenga las manos y la ropa alejadas de las palas del ventilador de refrigeración en todo momento.

NOTA

- *Si no dispone de una llave de torsión, los elementos de mantenimiento que requieren un valor de par específico deberán ser revisados por un concesionario autorizado Kawasaki.*

Comprobaciones diarias

Siempre que vaya a conducir la moto, realice las comprobaciones siguientes. El tiempo necesario es mínimo y si realiza estas comprobaciones habitualmente, le ayudarán a garantizar una conducción segura y fiable.

Si detecta alguna irregularidad en estas comprobaciones, consulte el capítulo MANTENIMIENTO Y AJUSTES o acuda al concesionario para que se lleven a cabo las acciones necesarias para que la motocicleta esté en condiciones de volver a circular de manera segura.

Operación	Consulte la página
Combustible Suministro adecuado en el depósito, no hay fugas	–
Aceite del motor Nivel de aceite entre las marcas de nivel	108
Neumáticos Presión de aire (en frío), instale el tapón de la válvula de aire	142

100 MANTENIMIENTO Y AJUSTES

Operación	Consulte la página
Desgaste de los neumáticos	143
Cadena de transmisión	
Holgura	128
Lubricar si está seca	127
Pernos, tuercas y fijadores	
Revise si hay pernos, tuercas y fijadores flojos y/o faltantes	–
Dirección	
Acción suave pero no demasiado suelta de tope a tope	–
Los cables de los mandos no están agarrotados	–
Frenos	
Desgaste de la pastilla del freno	134
Nivel de líquido de frenos	133
No hay fugas del líquido de frenos	–

Operación	Consulte la página
Acelerador Juego libre del puño del acelerador	122
Embrague Juego libre de la maneta del embrague La maneta del embrague funciona con suavidad	125 –
Refrigerante Sin fugas de refrigerante El nivel del líquido refrigerante está entre las marcas de nivel (con el motor frío)	– 114
Equipo eléctrico Todas las luces (faro, de posición, trasera/freno, intermitentes, placa de matrícula, aviso/indicador) y la bocina funcionan	–
Interruptor de parada del motor Detiene el motor	–

102 MANTENIMIENTO Y AJUSTES

Operación	Consulte la página
Caballete lateral Vuelve totalmente a su posición elevada por la tensión del muelle El muelle de retorno no está debilitado ni dañado	— —
Retrovisores Para la visión trasera	—

Mantenimiento periódico

- *A: El servicio de mantenimiento se debe realizar en base a los años indicados o por las lecturas del odómetro, lo que ocurra primero.
- *B: Para lecturas de odómetro superiores, repita los pasos con el intervalo de frecuencia especificado en este documento.
- *C: Realice la revisión con más frecuencia en condiciones adversas: polvo, humedad, barro, alta velocidad o arranques/paradas frecuentes.

 : Inspección







 : Inspección por el concesionario

 : Cambio o reemplazo

 : Cambio o reemplazo por el concesionario

 : Lubricación

 : Lubricación por el concesionario

Elementos	año (*A)	Lectura del odómetro (*B) × 1.000 km					Consulte la página
		1	6	12	18	24	
Elemento del filtro de aire (*C)	 :2						117
Velocidad de ralenti							124

104 MANTENIMIENTO Y AJUSTES

Elementos	año (*A)	Lectura del odómetro (*B) × 1.000 km					Con- sulte la pá- gina
		1	6	12	18	24	
Sistema de control del acelerador (juego, retorno suave, sin arrastre)	Q :1	Q		Q		Q	122
Sincronización de vacío del motor				Q		Q	–
Sistema de combustible	Q :1	Q		Q		Q	–
Filtro de combustible						Q	–
Manguera de combustible	Q :5						–
Sistema de control de emisiones evaporativas		Q	Q	Q	Q	Q	–
Nivel de refrigerante		Q		Q		Q	114
Sistema de refrigeración	Q :1	Q		Q		Q	–
Refrigerante, manguera de agua y junta tórica	Q :3	Q : cada 36.000 km					–
Holgura de las válvulas				Q		Q	–

Elementos	año (*A)	Lectura del odómetro (*B) × 1.000 km					Consulte la página
		1	6	12	18	24	
Sistema de succión de aire				Q		Q	–
Funcionamiento del embrague (juego, acoplamiento, desacoplamiento)		Q		Q		Q	125
Aceite del motor (*C) y filtro de aceite	↻:1	↻		↻		↻	109
Presión de aire de los neumáticos	Q:1			Q		Q	142
Rueda y neumático	Q:1			Q		Q	142
Daños en los cojinetes de la rueda	Q:1			Q		Q	–
Tensión de los rayos y descentramiento de la llanta		Q	Q	Q	Q	Q	–
Estado de lubricación de la cadena de transmisión (*C)		Q : cada 600 km					127
Holgura de la cadena de transmisión (*C)		Q : cada 1.000 km					128

106 MANTENIMIENTO Y AJUSTES

Elementos	año (*A)	Lectura del odómetro (*B) × 1.000 km					Con- sulte la pá- gina
		1	6	12	18	24	
Desgaste de la cadena de transmisión (*C)							–
Desgaste de la guía de la cadena de transmisión							–
Sistema de frenos	:1						–
Funcionamiento de los frenos (efectividad, juego, sin arrastre)	:1						–
Nivel de líquido de frenos	:1						133
Líquido de frenos (delantero y trasero)	:2						–
Manguera de freno	:4						–
Piezas de goma del cilindro maestro del freno y pinza	:4	: cada 48.000 km					–
Desgaste de la pastilla del freno (*C)							134

Elementos	año (*A)	Lectura del odómetro (*B) × 1.000 km					Con- sulte la pá- gina
		1	6	12	18	24	
Funcionamiento del interruptor de la luz del freno		Q	Q	Q	Q	Q	135
Sistema de suspensión	Q :1			Q		Q	-
Lubricación de la suspensión trasera						↗	-
Juego de la dirección	Q :1	Q		Q		Q	-
Cojinetes del vástago de dirección	↗ :2					↗	-
Sistema eléctrico	Q :1			Q		Q	-
Bujía				⊗		⊗	-
Piezas del chasis	↗ :1			↗		↗	-
Estado de los pernos, tuercas y fijadores		Q		Q		Q	-

Aceite del motor

Inspección del nivel de aceite

- Si el motor está frío, déjelo funcionando al ralentí durante varios minutos después de arrancarlo.
- Detenga el motor y espere varios minutos hasta que el aceite se asiente.

AVISO

Si acelera el motor antes de que el aceite alcance todas las piezas, puede griparse.

- Compruebe el nivel del aceite del motor a través de la mirilla de inspección de nivel de aceite. Con la motocicleta a nivel, el nivel del aceite debería estar entre las marcas de nivel superior y de nivel inferior al lado de la mirilla de inspección.

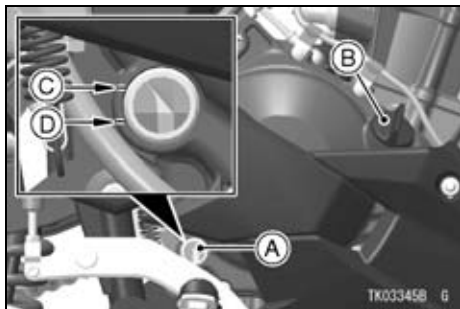

- A. Mirilla de inspección del nivel de aceite
- B. Tapón de llenado de aceite
- C. Marca de nivel superior
- D. Marca de nivel inferior

- Si el nivel de aceite es demasiado alto, quite el exceso de aceite a través de la abertura de llenado de aceite usando una jeringa u otro utensilio adecuado.
- Si el nivel del aceite es demasiado bajo, añada aceite hasta alcanzar el nivel correcto. Use el mismo tipo y la

misma marca de aceite que hubiera en el motor.

Cambio de aceite y/o del filtro de aceite

- Extraiga los pernos y los collares del carenado inferior.

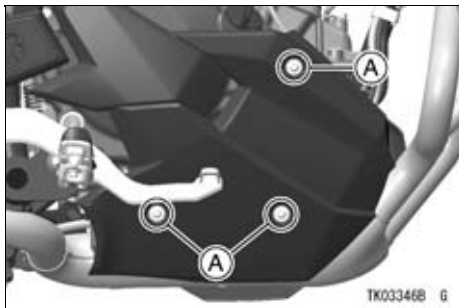

A. Pernos y collares del carenado inferior

Tire del carenado inferior derecho hacia afuera hasta liberarlo del saliente y extráigalo.

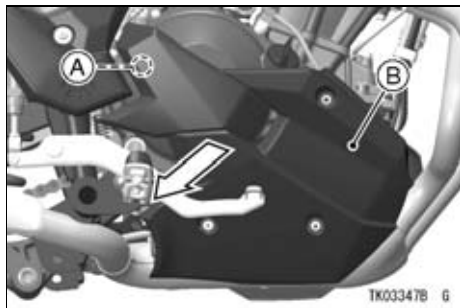

A. Saliente

B. Carenado inferior derecho

- Caliente bien el motor y después, deténgalo.
- Coloque un cárter de aceite debajo del motor.
- Quite el perno de drenaje de aceite del motor y la junta.

⚠ ADVERTENCIA

El aceite del motor es una sustancia tóxica. Deshágase del aceite utilizado de la forma más adecuada. Póngase en contacto con las autoridades locales para obtener información sobre los métodos autorizados de eliminación de residuos o el posible reciclaje.

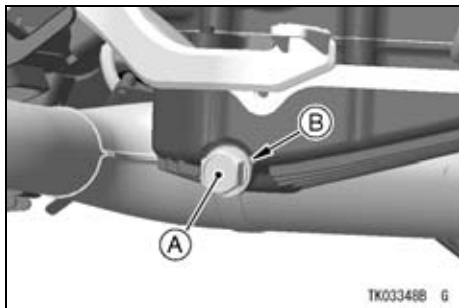

A. Perno de drenaje de aceite del motor
B. Junta

- Deje que se vacíe el aceite por completo con la motocicleta situada perpendicular al suelo.
- Si es necesario sustituir el filtro de aceite, extráigalo y sustitúyalo por uno nuevo.

NOTA

○ *Si no dispone de una llave de torsión o de una herramienta especial*

Kawasaki obligatoria, dirijase a un concesionario autorizado Kawasaki para comprobar este punto.

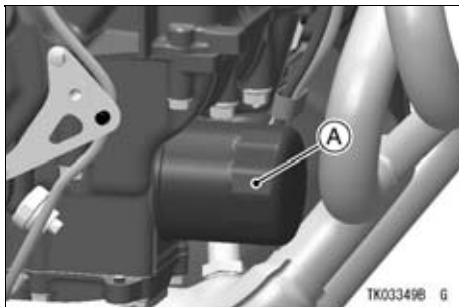

A. Filtro de aceite

- Coloque una ligera capa de aceite en la junta y apriete el filtro de aceite al par especificado.

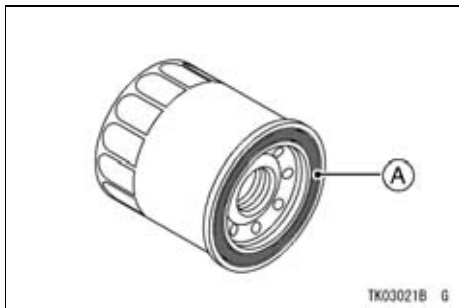

A. Junta de estanqueidad

- Instale el perno de drenaje con una junta nueva. Apriete al par especificado.

NOTA

- *Cambie la junta por una nueva.*

112 MANTENIMIENTO Y AJUSTES

Par de apriete

Filtro de aceite:

17,5 N·m (1,78 kgf·m)

Perno de drenaje de aceite del motor:

30 N·m (3,1 kgf·m)

- Rellene el motor hasta la marca del nivel superior con un aceite de motor de buena calidad especificado en la tabla.

Aceite de motor recomendado

Tipo:

Clasificación API SG, SH, SJ, SL o SM
con JASO MA, MA1 o MA2

Viscosidad:

SAE 10W-40

un engrase adecuado al motor y al embrague.

Cantidad de aceite del motor

2,0 L

(cuando no se quita el filtro)

2,2 L

(cuando se quita el filtro)

Aunque el aceite del motor 10W-40 es el aceite recomendado en la mayoría de las condiciones, es posible que haya que cambiar la viscosidad del aceite para que se adapte a las condiciones atmosféricas del área de conducción.

NOTA

- *No añada aditivos químicos al aceite. Los aceites que cumplen los requisitos anteriormente indicados están formulados para proporcionar*

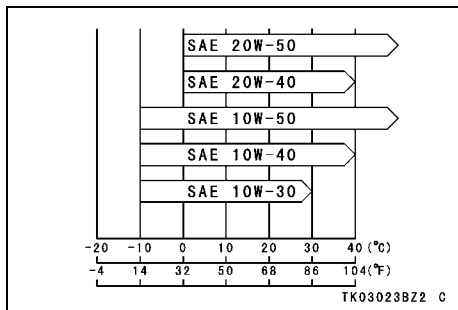

- Arranque el motor.
- Compruebe el nivel de aceite y asegúrese de que no haya ninguna fuga.
- Inserte el saliente del carenado inferior derecho en el ojal.

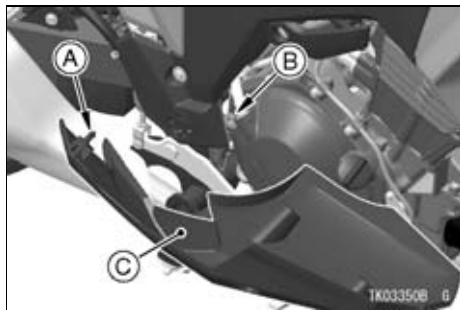

- A. Saliente**
- B. Ojal**
- C. Carenado inferior derecho**
- Apriete los pernos del carenado inferior junto con los collares, al par especificado.

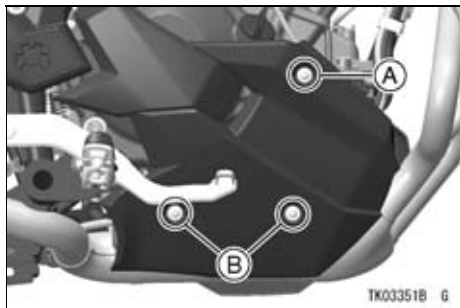

A. Perno (superior) y collar del carenado inferior

B. Pernos (inferiores) y collares del carenado inferior

Par de apriete

Pernos (inferiores) del carenado inferior

8,8 N·m (0,90 kgf·m)

Perno (superior) del carenado inferior

4,4 N·m (0,45 kgf·m)

Refrigerante

Inspección del nivel de refrigerante

- Coloque la motocicleta de forma que esté perpendicular al suelo.
- Compruebe el nivel de refrigerante en el indicador de nivel provisto en el depósito de reserva situado en el carenado central derecho. El nivel del refrigerante debería encontrarse entre las marcas de nivel F (lleno) y L (bajo).

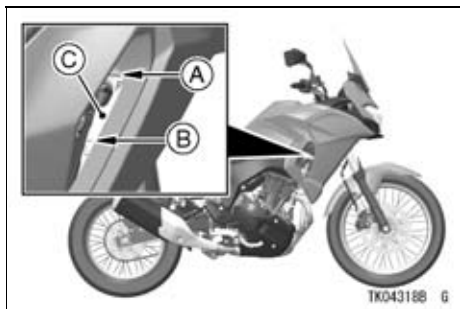

- A. Marca de nivel F (lleno)
- B. Marca de nivel L (bajo)
- C. Depósito de reserva

NOTA

- Compruebe el nivel cuando el motor esté frío (a temperatura ambiente).
- Si la cantidad de refrigerante no es suficiente, añada refrigerante al depósito de reserva.

Llenado del refrigerante

- Quite el tapón del depósito de reserva y agregue el líquido refrigerante a través de la abertura de llenado hasta la marca del nivel F (lleno).



- A. Tapón del depósito de reserva

NOTA

- En caso de emergencia, puede añadir solo agua al depósito de refrigerante; no obstante, debe restablecer

116 MANTENIMIENTO Y AJUSTES

la proporción de mezcla correcta añadiendo anticongelante concentrado lo antes posible.

AVISO

Si se debe añadir refrigerante con frecuencia o el depósito se vacía por completo, es probable que haya una fuga en el sistema. Haga revisar el sistema de refrigeración en su concesionario autorizado Kawasaki.

Cambio del refrigerante

Haga cambiar el refrigerante en un concesionario autorizado Kawasaki.

Requerimientos del refrigerante



ADVERTENCIA

Los líquidos refrigerantes que contienen inhibidores de corrosión para motores y radiadores de aluminio incluyen productos químicos tóxicos para el cuerpo humano. La ingestión de líquido refrigerante puede provocar lesiones graves o la muerte. Utilice el refrigerante conforme a las instrucciones del fabricante.

Utilice anticongelante de tipo permanente (agua blanda y glicol etileno con productos químicos anticorrosivos y antioxidantes para radiadores y motores de aluminio) para el sistema de refrigeración. En la proporción de mezcla de refrigerante, seleccione la adecuada tomando como referencia la relación entre el punto de congelación

y la intensidad indicada en el contenedor.

AVISO

Si utiliza agua dura en el sistema, puede aparecer acumulación de cal y sarro en los conductos de agua y reducir de forma considerable la eficacia del sistema de refrigeración.

NOTA

○ *De forma predeterminada, la motocicleta incluye un anticongelante permanente en el sistema de refrigeración. Se mezcla al 50 % y su punto de congelación es de -35° C.*

Filtro de aire

Desmontaje del elemento del filtro de aire

- Desmonte el asiento (consulte la sección Asientos en el capítulo INFORMACIÓN GENERAL).
- Quite los tornillos de la tapa del elemento del filtro de aire.
- Quite la tapa del elemento del filtro de aire.

118 MANTENIMIENTO Y AJUSTES

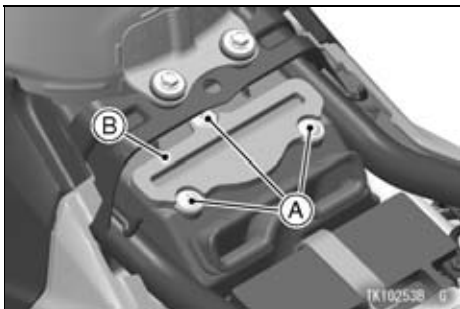

A. Tornillos de la tapa del elemento del filtro de aire

B. Tapa del elemento del filtro de aire

- Extraiga el elemento de la caja del filtro de aire.

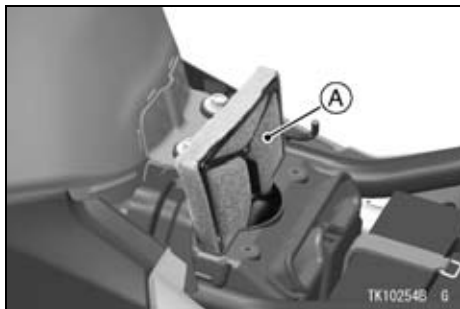

A. Elemento del filtro de aire

- Retire del bastidor, el elemento del filtro de aire.

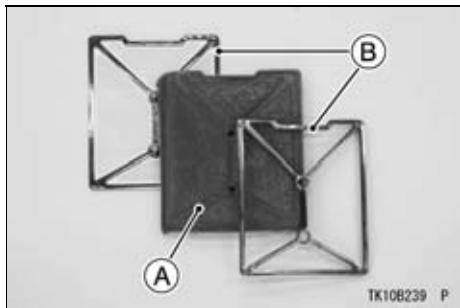

A. Elemento del filtro de aire

B. Bastidor

- Coloque un paño limpio y sin pelusas dentro de la carcasa del filtro de aire para evitar que entre suciedad o cuerpos extraños.
- Compruebe si el material del elemento está dañado. Si el elemento del filtro está dañado, se debe cambiar.

⚠ ADVERTENCIA

Si entra suciedad o polvo en el conjunto del cuerpo del acelerador, el acelerador puede atascarse y provocar un accidente. Evite que entre polvo durante la limpieza.

AVISO

Si penetra suciedad en el motor este se desgastará en exceso y, posiblemente, resultará dañado.

Limpieza del elemento del filtro de aire

- Limpie el elemento sumergiéndolo en un disolvente de temperatura de inflamabilidad elevada.
- Para secarlo, envuélvalo en una toalla limpia y apriete. No lo retuerza ni

120 MANTENIMIENTO Y AJUSTES

utilice aire comprimido; el elemento puede resultar dañado.

- Revise el elemento para ver si presenta daños visibles.
- Si el elemento está dañado, cámbielo.
- Después de limpiarlo, impregne el elemento con aceite de alta calidad para filtros de espuma, envuélvalo en un trapo limpio y exprímalo para que quede lo más seco posible.
- Evite romper el elemento.



ADVERTENCIA

La gasolina y los disolventes con una temperatura de inflamabilidad baja son muy inflamables y pueden explotar y provocar quemaduras graves. No use gasolina o un disolvente con una temperatura de inflamabilidad baja para limpiar el elemento. Limpie el elemento en un lugar bien ventilado. Verifique que no haya chispas ni llamas en el lugar de trabajo; esto incluye cualquier dispositivo con llama piloto.

Instalación del elemento del filtro de aire

- La instalación de las piezas desmontadas se realiza en el orden inverso al de desmontaje.

Par de apriete

Tornillos de la tapa del elemento del filtro de aire

4,2 N·m (0,43 kgf·m)

NOTA

- Si no dispone de una llave de torsión, esta revisión deberá realizarla en un concesionario autorizado Kawasaki.

Drenaje del aceite

- Para comprobar si se ha descargado el aceite, inspeccione el tapón de vaciado transparente situado en el extremo izquierdo de la carcasa del filtro de aire.

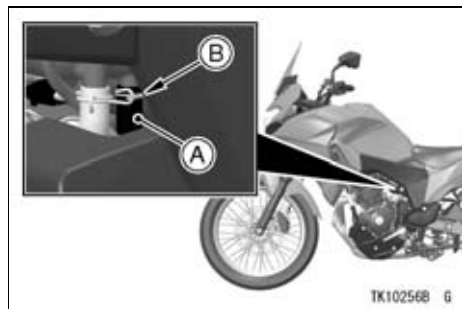

A. Tapón de vaciado transparente

B. Abrazadera

- Si hay aceite en el tapón de vaciado, extraiga la abrazadera y el tapón y vacíe el aceite.

⚠ ADVERTENCIA

El aceite en los neumáticos hará que resbalen y puede provocar un accidente y daños personales. Después del vaciado, asegúrese de colocar el tapón en la carcasa del filtro de aire.

Sistema de control del acelerador

Puño del acelerador

Inspección del juego libre del puño del acelerador

- Compruebe que el puño del acelerador se mueve con suavidad desde la posición de apertura total a la de cierre total, y que el acelerador se cierra de forma rápida y completa en todas las posiciones de dirección mediante el muelle de retorno.

- Si el puño del acelerador regresa con cierta dificultad, haga revisar el sistema de control del acelerador en un concesionario autorizado Kawasaki.
- Gire el puño del acelerador hacia atrás y hacia delante para comprobar el juego libre del acelerador.

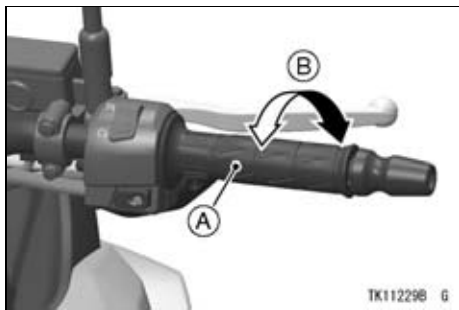

A. Puño del acelerador

B. Juego libre del puño del acelerador

Juego libre del puño del acelerador

2 a 3 mm

- Si el juego no es correcto, ajústelo.

Ajuste del juego libre del puño del acelerador

- Afloje las contratuercas del extremo superior de los cables del acelerador.
- Gire ambos reguladores del cable del acelerador para conceder un juego suficiente al puño del acelerador.
- Gire el regulador del cable de desaceleración hasta que no haya ningún juego cuando el puño del acelerador está totalmente cerrado.
- Apriete la contratuerca.
- Gire el regulador del cable de aceleración hasta obtener 2 a 3 mm de juego en el puño del acelerador.
- Apriete la contratuerca.

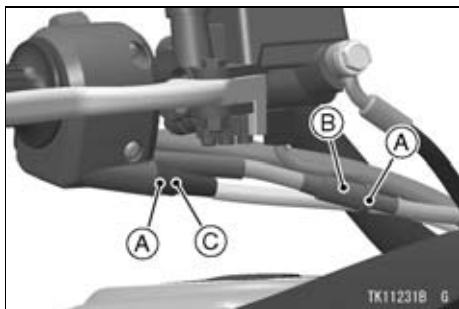

- A. Contratuercas**
- B. Regulador del cable del desacelerador**
- C. Regulador del cable del acelerador**

- Con el motor al ralentí, gire los manillares hacia ambos lados. Si el movimiento de los manillares cambia la velocidad de ralentí, es posible que los cables del acelerador no estén ajustados o conectados correctamente, o que estén dañados. Asegúrese de corregir estos problemas antes de poner el motor al ralentí.

⚠ ADVERTENCIA

La conducción con cables mal ajustados, conectados incorrectamente o dañados puede afectar a la seguridad. Verifique que los cables de los mandos estén ajustados y situados correctamente, y que no estén dañados.

Velocidad de ralentí

Ajuste de la velocidad de ralentí

- Arranque el motor y deje que se caliente completamente.
- Ajuste la velocidad de ralentí girando el tornillo de ajuste del ralentí.

NOTA

- *Mientras el motor está frío, el sistema de ralentí rápido aumenta*

automáticamente la velocidad de ralentí del motor.

Velocidad de ralentí

1.250 a 1.350 r/min



A. Tornillo de ajuste del ralentí

- Abra y cierre el acelerador varias veces para asegurarse de que la velocidad de ralentí no cambia. Realice los ajustes necesarios.
- Con el motor al ralentí, gire los manillares hacia ambos lados. Si el

movimiento de los manillares cambia la velocidad de ralentí, es posible que los cables del acelerador no estén ajustados o conectados correctamente, o que estén dañados. Asegúrese de solventar estos problemas antes de conducir.



ADVERTENCIA

Si conduce con cables dañados, podría dar lugar a una conducción poco segura. Antes de utilizar la motocicleta, cambie los cables de los mandos dañados.

Embrague

Inspección del funcionamiento del embrague

- Compruebe que la maneta del embrague funcione correctamente y

que el cable interior se deslice suavemente. Si existe alguna irregularidad, deberá llevarse a cabo la comprobación del cable del embrague en un concesionario autorizado Kawasaki.

- Compruebe el juego libre de la maneta del embrague.

Juego libre de la maneta del embrague

2 a 3 mm

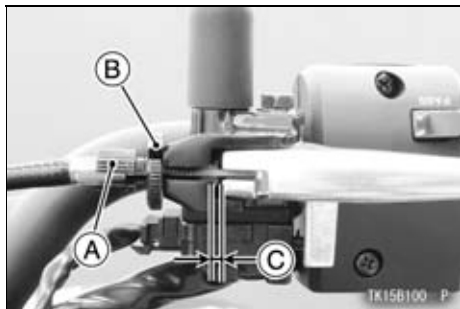

A. Regulador

B. Contratuerca

C. Juego libre de la maneta del embrague

- Si el juego libre de la maneta del embrague no es correcto, ajústelo como se indica a continuación.

Ajuste del juego libre de la maneta del embrague

- Afloje la contratuerca y gire el regulador hasta que el juego libre de la maneta del embrague sea el especificado.

⚠ ADVERTENCIA

Un juego libre excesivo de la maneta del embrague puede impedir que el desembrague se desacople y provocar un accidente, con el consiguiente riesgo de lesiones graves o mortales. Cuando ajuste el juego libre de la maneta del embrague, verifique que el extremo superior del cable exterior del embrague esté bien asentado en su sujeción; de lo contrario, podrá desplazarse posteriormente y crear un juego libre excesivo.

- Si no se puede llevar a cabo, realice el ajuste del cable del embrague en un concesionario autorizado Kawasaki.

NOTA

- Después del ajuste, arranque el motor y compruebe que el embrague no patina y que se suelta correctamente.

Cadena de transmisión**Lubricación de la cadena de transmisión**

Es necesario lubricar la cadena después de conducir con lluvia o sobre pavimento mojado, o siempre que la cadena se reseque.

Utilice un lubricante para cadenas selladas para evitar el deterioro de los sellos de la cadena. Si la cadena está muy sucia, límpiela con un limpiador para cadenas selladas observando las instrucciones suministradas por el fabricante del limpiador.

- Aplique lubricante a ambos lados de los rodillos para que penetre en los

rodillos y en los casquillos. Aplique una capa de lubricante a los sellos. Elimine todo resto de lubricante.

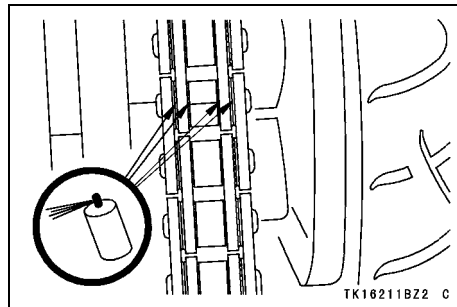

- Elimine todo resto de lubricante de la superficie del neumático.

Inspección de la holgura de la cadena de transmisión

- Coloque la motocicleta sobre su caballete lateral.

128 MANTENIMIENTO Y AJUSTES

- Limpie la cadena si está sucia, y lubríquela si parece que se ha resecado.
- Gire la rueda trasera para encontrar la posición en la que la cadena esté más tirante y mida la holgura máxima de la cadena tirando hacia arriba y empujando hacia abajo la parte intermedia de la cadena, entre el piñón del motor y el piñón de la rueda trasera.

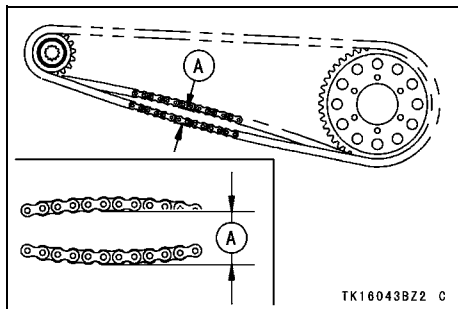

A. Holgura de la cadena

- Si la cadena de transmisión está demasiado tensa o demasiado floja, ajústela de manera que la holgura de la cadena se encuentre dentro de los valores estándar.

Holgura de la cadena de transmisión

Estándar: 25 a 35 mm

Ajuste de la holgura de la cadena de transmisión

- Afloje las contratuercas derecha e izquierda del tensor de la cadena.
- Quite el pasador hendido y afloje la tuerca del eje.

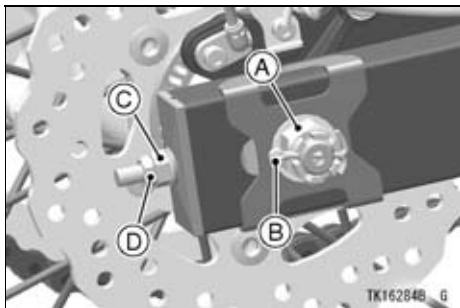

- A. Tuerca del eje**
- B. Pasador hendido**
- C. Tensor**
- D. Contratuerca**

- Si la cadena está demasiado floja, gire de manera uniforme hacia adentro los tensores izquierdo y derecho de la cadena.
- Si la cadena está demasiado tensa, gire hacia afuera los tensores izquierdo y derecho de la cadena de forma uniforme.

- Gire los dos tensores de la cadena de forma uniforme hasta que se obtenga la holgura adecuada. Para mantener la cadena y la rueda bien alineadas, la muesca del indicador de alineación izquierdo de la rueda debe estar alineada con la misma marca del basculante con la que está alineada la muesca del indicador de alineación derecho de la rueda.

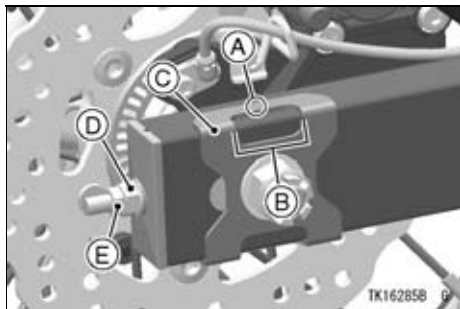

- A. Marcas
- B. Muesca
- C. Indicador de alineación de la rueda
- D. Tensor
- E. Contratuerca

NOTA

- *La alineación de la rueda puede comprobarse también mediante una regla o una cuerda.*

ADVERTENCIA

Si la rueda no está bien alineada, se acelerará el proceso de desgaste y podría dar lugar a una situación de riesgo. Alinee la rueda trasera utilizando las marcas del basculante o midiendo la distancia entre el centro del eje y el pivote del basculante.

- Apriete ambas contratuercas del tensor de la cadena.
- Apriete la tuerca del eje al par especificado.

Par de apriete

Tuerca del eje:

98 N·m (10 kgf·m)

NOTA

- Si no dispone de una llave de torsión, esta revisión deberá realizarla en un concesionario autorizado Kawasaki.
- Haga girar la rueda, mida de nuevo la holgura de la cadena en la posición más tensa y vuelva a realizar los ajustes necesarios.
- Monte un nuevo pasador hendido a través de la tuerca del eje y del eje, y abra sus extremos.

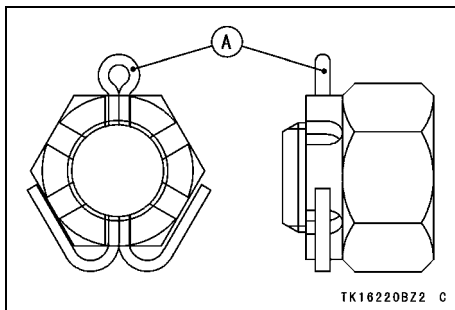
**A. Pasador hendido****NOTA**

- Al insertar el pasador hendido, si las ranuras de la tuerca no coinciden con el orificio del pasador hendido en el eje, apriete la tuerca hacia la derecha hasta el siguiente alineamiento.
- Debe estar dentro de un ángulo de 30 grados.

132 MANTENIMIENTO Y AJUSTES

- Afloje una vez y tense de nuevo cuando la ranura pase el siguiente orificio.

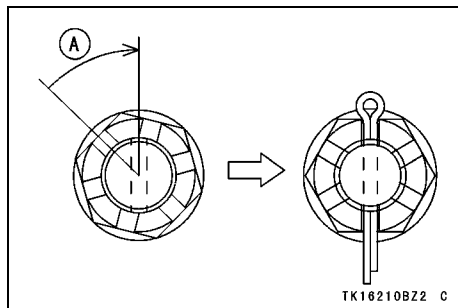

A. Girar a la derecha

ADVERTENCIA

Una tuerca del eje floja puede provocar un accidente, con el consiguiente riesgo de lesiones graves o mortales. Apriete la tuerca del eje con el par adecuado y coloque un pasador hendido nuevo.

- Compruebe el freno trasero (consulte la sección Frenos).

Frenos

Si observa alguna anomalía al aplicar los frenos, haga revisar inmediatamente el sistema de frenos en un concesionario autorizado Kawasaki.

⚠ ADVERTENCIA

La presencia de aire en los conductos de los frenos reduce sus prestaciones y puede provocar un accidente, con el consiguiente riesgo de lesiones o la muerte. Si nota que la maneta o el pedal del freno están blandos al accionarlos, es posible que haya aire en los conductos de los frenos o que el freno esté dañado. Haga revisar inmediatamente el freno en un concesionario autorizado **Kawasaki**.

Inspección del nivel de líquido de frenos

- Con el depósito del líquido del freno delantero en posición horizontal, el nivel del líquido del freno debe estar por encima de la marca de nivel inferior.

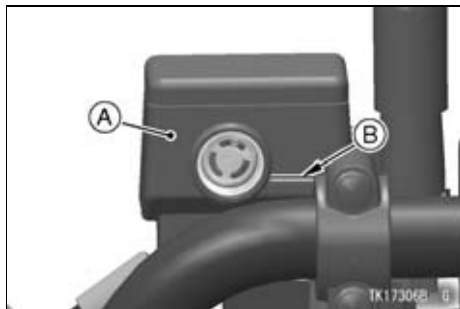

- A. Depósito de líquido del freno delantero
- B. Marca de nivel inferior

- Con el depósito del líquido de freno trasero horizontal, el nivel del líquido de freno debe estar entre las marcas de nivel superior e inferior.

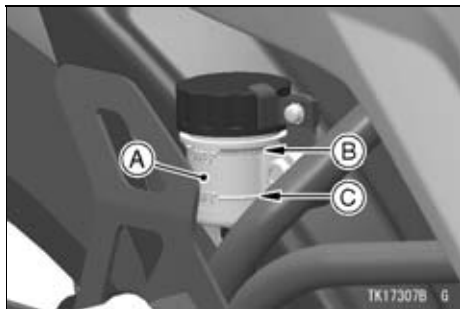

- A. Depósito de líquido del freno trasero
- B. Marca de nivel superior
- C. Marca de nivel inferior

● Si el nivel del líquido está por debajo de la marca de nivel inferior, puede indicar la existencia de fugas. En tal caso, haga revisar el sistema de frenos en un concesionario autorizado Kawasaki.

Inspección del desgaste de las pastillas de freno

Compruebe el desgaste de los frenos. En las pinzas de los discos de freno delantero y trasero, si el espesor de cada forro de la pastilla es inferior a 1,5 mm, sustituya el conjunto de las dos pastillas de la pinza. La sustitución de las pastillas debe realizarla un concesionario autorizado Kawasaki.

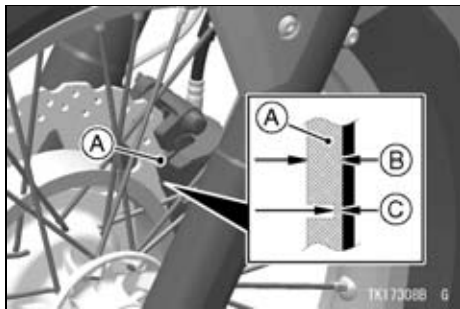

- A. Pastillas del freno delantero
- B. Espesor del forro
- C. 1,5 mm

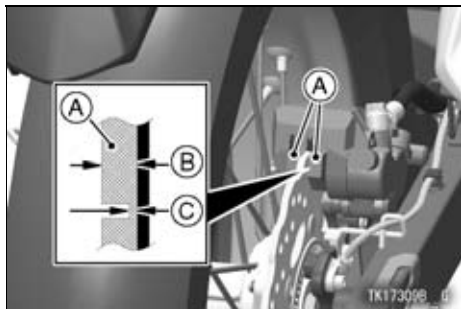

- A. Pastillas del freno trasero
- B. Espesor del forro
- C. 1,5 mm

Interruptores de la luz de freno

Inspección del interruptor de la luz de freno

- Active el interruptor de contacto.
- La luz de freno debe encenderse al accionar el freno delantero.

- Si no lo hace, solicite en el concesionario autorizado Kawasaki que revisen el interruptor de la luz del freno delantero.
- Compruebe el funcionamiento del interruptor de la luz del freno trasero presionando el pedal de freno. La luz de freno debe encenderse tras el recorrido adecuado del pedal.

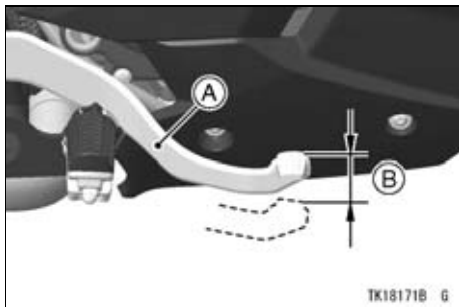

- A. Pedal de freno
- B. 10 mm

136 MANTENIMIENTO Y AJUSTES

- Si la luz no se enciende, ajuste el interruptor de la luz del freno trasero.

Recorrido del pedal de freno

10 mm

Ajuste del interruptor de la luz del freno

- Extraiga los pernos y los collares.



A. Pernos y collares

- Tire de la cubierta lateral derecha hacia afuera para liberarla de los salientes y extraígalas.

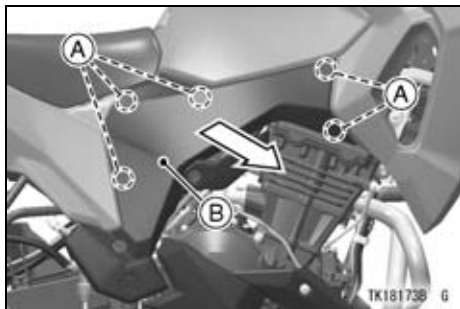

A. Salientes

B. Cubierta derecha

- Para ajustar el interruptor de la luz del freno trasero, mueva el interruptor hacia arriba o hacia abajo girando la tuerca de ajuste.

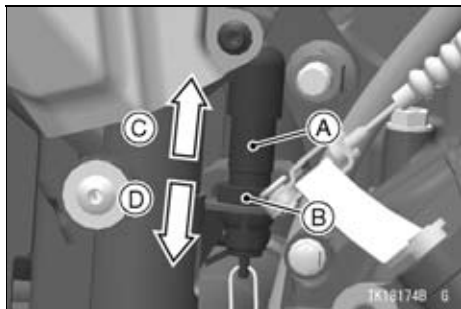

- A. Interruptor de luz de freno trasero
- B. Tuerca de ajuste
- C. Se enciende más temprano
- D. Se enciende más tarde

AVISO

Para evitar dañar las conexiones eléctricas en el interruptor, asegúrese de que el cuerpo del interruptor no gire durante el ajuste.

- Inserte en los ojales, los salientes de la cubierta lateral derecha.

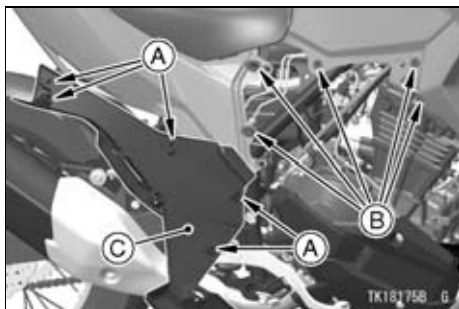

- A. Salientes
- B. Ojales
- C. Cubierta derecha

- Apriete los pernos junto con los collares.

Sistema de suspensión

Horquilla delantera

AVISO

Después de conducir sobre terreno normal, terrenos sin pavimentar o bajo la lluvia, elimine la suciedad (arena, barro, insectos, etc.) adherida al tubo interior antes de que se endurezca. Si continúa utilizando la motocicleta sin eliminar la suciedad adherida al tubo interior, se podría dañar el sello de aceite y provocar fugas de aceite.

Amortiguador trasero

Ajuste de la precarga del muelle

El regulador de la precarga del muelle del amortiguador trasero dispone de 5 posiciones.

Estándar

3.^a posición

- Extraiga los pernos y los collares.



A. Pernos y collares

- Tire de la cubierta lateral izquierda hacia afuera para liberarla de los salientes y extráigala.

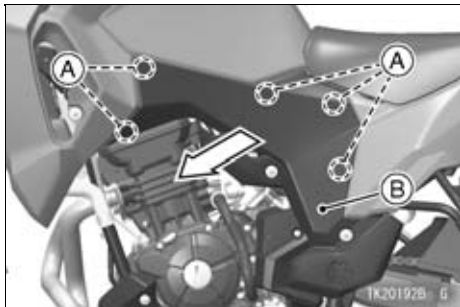

- A. Salientes**
B. Cubierta izquierda

- Según la tabla de ajustes, gire el regulador de precarga con la llave del juego de herramientas.

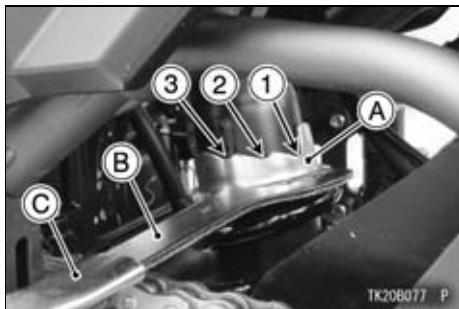

- A. Regulador de precarga del muelle**
B. Llave
C. Mango

- Inserte en los ojales, los salientes de la cubierta lateral izquierda.

140 MANTENIMIENTO Y AJUSTES

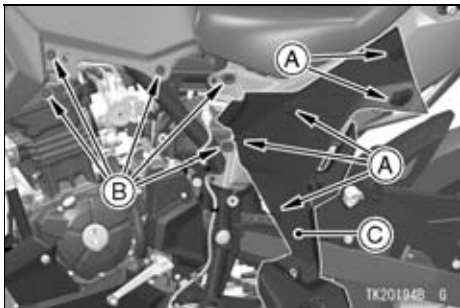

A. Salientes

B. Ojales

C. Cubierta izquierda

- Apriete los pernos junto con los collares.

Tabla de ajustes

Ajuste de la precarga del muelle del amortiguador trasero

	Límite de ajuste más blando	Estándar	Límite de ajuste más rígido
Posición del regulador	1. ^a	3.^a	5. ^a
Acción del muelle	Débil	←→	Fuerte
Ajuste	Blanda	←→	Dura
Carga	Ligera	←→	Pesada
Carretera	Buena	←→	Mala
Velocidad	Bajo	←→	Alta

Ruedas

Inspección de la presión de los neumáticos

- Quite el tapón de la válvula de aire.
- Compruebe a menudo la presión de los neumáticos con un medidor preciso.
- Asegúrese de colocar bien el tapón de la válvula de aire.

NOTA

- *Mida la presión de los neumáticos cuando estén fríos (es decir, cuando no haya conducido la motocicleta más de 1,6 km durante las últimas 3 horas).*
- *La presión de los neumáticos se ve afectada por los cambios en la temperatura ambiente y la altitud, así que la presión de los neumáticos debe comprobarse y ajustarse cuando*

la conducción implique grandes variaciones en temperatura o altitud.



A. Indicador de presión de los neumáticos

Presión de aire de los neumáticos (en frío)

Delante-ro	200 kPa (2,00 kgf/cm ²)
Trasero	225 kPa (2,25 kgf/cm ²)

Desgaste y daños en los neumáticos

A medida que se desgasta la banda de rodamiento de los neumáticos, hay más posibilidades de que se pinchen o fallen. Una estimación aceptada considera que el 90 % de los fallos en neumáticos se producen durante el último 10 % de la vida útil de la banda de rodamiento (90 % de desgaste). Por tanto, es un falso ahorro y no resulta seguro utilizar los neumáticos hasta que se deterioren por completo.

Inspección del desgaste de los neumáticos

- Mida la profundidad de la banda de rodamiento con una galga de profundidad y cambie los neumáticos cuyo desgaste llegue al límite mínimo de profundidad admisible.

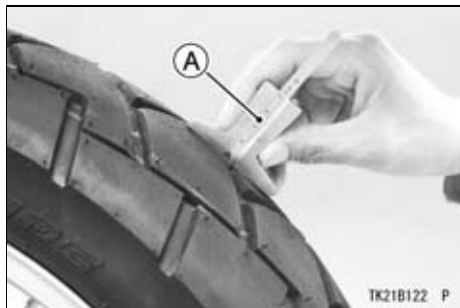

A. Galga de profundidad del neumático

Profundidad mínima de la banda de rodamiento

Delan- tero	—	1 mm
Trase- ro	Por debajo de 130 km/h	2 mm
	Por encima de 130 km/h	3 mm

144 MANTENIMIENTO Y AJUSTES

- Compruebe el neumático visualmente para asegurarse de que no hay grietas ni cortes y cámbielo si fuese necesario. La dilatación o las protuberancias indican daños internos y requieren la sustitución de los neumáticos.

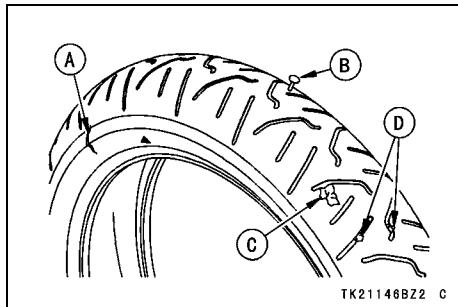

- A. Grietas o cortes
- B. Clavos
- C. Dilatación o protuberancias
- D. Piedras

- Quite cualquier piedra o partícula extraña incrustada en la banda de rodamiento.

NOTA

- Siempre que coloque un neumático nuevo debe inspeccionar el equilibrio de las ruedas.

 **ADVERTENCIA**

Los neumáticos pinchados y reparados no tienen la misma capacidad que los neumáticos intactos; pueden fallar de forma repentina y provocar un accidente, con el consiguiente riesgo de lesiones graves o la muerte. Cambie los neumáticos dañados lo antes posible. Para garantizar una conducción segura y estable, Kawasaki aconseja reemplazar solamente con los neumáticos recomendados, inflados a la presión estándar. Si necesita utilizar la motocicleta con un neumático reparado, no sobrepase los 100 km/h antes de cambiarlo.

NOTA

- *La mayoría de los países disponen de legislación propia para regular la profundidad mínima de la banda de rodamiento de los neumáticos; le rogamos respete dicha legislación.*
- *Cuando circule en carreteras públicas, respete los límites de velocidad establecidos por las leyes de tráfico.*

Requisitos mínimos técnicamente admisibles para los neumáticos

Delan- tero	Índice de capacidad mínima de carga: 50 Categoría mínima de velocidad: Q
Trase- ro	Índice de capacidad mínima de carga: 62 Categoría mínima de velocidad: Q

146 MANTENIMIENTO Y AJUSTES

Neumático estándar recomendado (con cámara)

Delantero	Fabricante, tipo: IRC, GP-210F Tamaño: 100/90-19M/C 57S
Trasero	Fabricante, tipo: IRC, GP-210R Tamaño: 130/80-17M/C 65S

ADVERTENCIA

La combinación de neumáticos de diferentes marcas y tipos puede afectar negativamente a la manejabilidad y provocar un accidente, con el consiguiente riesgo de lesiones o la muerte. Utilice siempre neumáticos de la misma marca en ambas ruedas, delantera y trasera.

ADVERTENCIA

Los neumáticos nuevos resbalan más y pueden provocar pérdidas de control y lesiones.

Es necesario un periodo de rodaje de 160 km para establecer la tracción normal de los neumáticos. Durante este rodaje, evite frenar y acelerar de manera brusca o a fondo, así como tomar las curvas con brusquedad.

Batería

La batería instalada en esta motocicleta es de tipo sellado, así que no es necesario comprobar el nivel de electrolito ni añadir agua destilada.

AVISO

No quite nunca la banda de sellado o la batería podría dañarse. No monte una batería convencional en esta motocicleta o el sistema eléctrico dejará de funcionar correctamente.

Marca	Siam Furukawa
Tipo	FTX9-BS

Mantenimiento de la batería

Es responsabilidad del propietario mantener la batería totalmente cargada. Si no lo hace, la batería puede fallar y dejarle tirado.

Si conduce la motocicleta con poca frecuencia, revise el voltaje de la batería semanalmente usando un voltímetro. Si desciende por debajo de 12,6 voltios, la batería deberá cargarse

mediante un cargador adecuado (consulte en el concesionario Kawasaki). Si va a dejar de usar la motocicleta durante más de dos semanas, la batería deberá cargarse usando un cargador adecuado. No utilice un cargador rápido diseñado para automóviles que pueda sobrecargar la batería y dañarla.

NOTA

- *Si se deja la batería conectada, los componentes eléctricos (reloj, etc.) la descargarán en exceso. En tal caso, la reparación o sustitución de la batería no están incluidas en la garantía. Si la motocicleta va a permanecer inactiva durante cuatro semanas o más, desconecte la batería.*

148 MANTENIMIENTO Y AJUSTES

Los cargadores recomendados por Kawasaki son:

Battery Mate 150-9

OptiMate 4

Yuasa MB-2040/2060

Christie C10122S

Si los anteriores cargadores no están disponibles, utilice uno equivalente.

Para obtener más detalles, diríjase a su concesionario Kawasaki.

Carga de la batería

- Cargue la batería siguiendo las instrucciones del cargador de baterías.
- El cargador mantendrá la batería totalmente cargada hasta que esté listo para montarla en la motocicleta (consulte Instalación de la batería).

PELIGRO

- El ácido de la batería genera gas hidrógeno que es inflamable y puede ocasionar explosiones en determinadas condiciones. Se encuentra siempre en las baterías, aunque estén descargadas. Mantenga cualquier llama o chispa (cigarillos) apartadas de la batería.
- Protéjase los ojos mientras manipule la batería. En el caso de que el ácido de la batería entre en contacto con la piel, los ojos o la ropa, lave las zonas afectadas con agua inmediatamente durante cinco minutos como mínimo. Acuda a un médico.

Desmontaje de la batería

- Asegúrese de que el interruptor de contacto esté desactivado.
- Desmonte el asiento (consulte la sección Asientos en el capítulo INFORMACIÓN GENERAL).
- Desconecte el cable negativo (-) del terminal (-).
- Extraiga la tapa roja del terminal positivo (+).
- Desconecte el cable positivo (+) del terminal (+).
- Retire la banda.

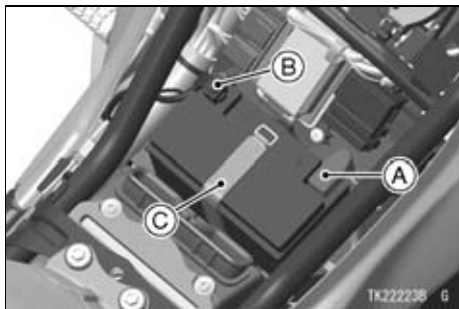

- A. Tapa roja y terminal (+)**
- B. Terminal (-)**
- C. Banda**

- Extraiga la batería de la caja de la batería.
- Limpie la batería con una solución de bicarbonato sódico y agua. Asegúrese de que las conexiones de los cables estén limpias.

150 MANTENIMIENTO Y AJUSTES

Instalación de la batería

- Coloque la batería en la caja de la batería.
- Conecte el cable positivo (+) al terminal (+) y, a continuación, conecte el cable negativo (-) al terminal (-).

AVISO

Si conecta el cable negativo (-) al terminal (+) de la batería o el cable positivo (+) al terminal (-) de la batería, podrían producirse daños graves en el sistema eléctrico.

- Aplique una capa ligera de grasa a los terminales para prevenir la corrosión.
- Cubra el terminal (+) con la tapa roja.
- Monte las piezas desmontadas.

Faro delantero

El reglaje del haz del faro debe realizarlo un concesionario autorizado Kawasaki.

Ajuste de la orientación del faro

NOTA

- *El regulador izquierdo y el derecho del faro pueden modificar la dirección del haz del faro hacia arriba, abajo, izquierda y derecha girando cada regulador como se indica en la siguiente tabla.*



A	B	C
↶ (Left) ⬆ (Down)	↶ (Left) ⬆ (Down)	D
↷ (Right) ⬇ (Up)	↷ (Right) ⬇ (Up)	E
↶ (Left) ⬆ (Down)	↷ (Right) ⬇ (Up)	F
↷ (Right) ⬇ (Up)	↶ (Left) ⬆ (Down)	G

TK23288B G

- A. Regulador izquierdo
- B. Regulador derecho
- C. Dirección de movimiento del haz del faro
- D. Arriba
- E. Abajo
- F. Izquierda
- G. Derecha

152 MANTENIMIENTO Y AJUSTES

- Para mover el haz del faro hacia la izquierda, gire el regulador izquierdo en sentido horario y el regulador derecho en sentido antihorario, con el mismo número de vueltas, hasta que el haz apunte en sentido recto hacia delante.
- Para mover el haz del faro hacia la derecha, gire el regulador izquierdo en sentido antihorario y el regulador derecho en sentido horario, con el mismo número de vueltas, hasta que el haz apunte en sentido recto hacia delante.
- Si no se ajusta correctamente en el sentido horizontal, el haz apuntará hacia un lado en lugar de en línea recta.
- Para mover el haz del faro delantero hacia arriba, gire ambos reguladores en sentido horario, con el mismo número de vueltas.

- Para mover el haz del faro hacia abajo, gire ambos reguladores en sentido antihorario, con el mismo número de vueltas.
- Si se ajusta demasiado bajo, ni la luz de cruce ni la de carretera iluminarán suficientemente la carretera ubicada delante. Si se ajusta demasiado alto, la luz de carretera no iluminará la parte más cercana de la carretera y la de cruce deslumbrará a los conductores que se aproximen.

NOTA

- *Con la luz de carretera, el punto más luminoso debe situarse ligeramente por debajo de la horizontal, con las ruedas de la motocicleta sobre el suelo y el conductor sentado. Ajuste el faro con el ángulo adecuado según las normativas locales.*

sistema eléctrico. Haga revisar la motocicleta en un concesionario autorizado Kawasaki.

El fusible principal debe extraerse en un concesionario autorizado Kawasaki.

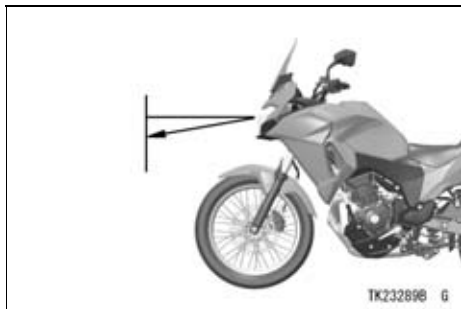

Fusibles

Los fusibles se encuentran dispuestos en la caja de fusibles ubicada debajo del asiento. El fusible principal se encuentra bajo el asiento. Si un fusible se funde durante la marcha, compruebe el sistema eléctrico para determinar la causa y sustitúyalo por uno nuevo.

Si el fusible se funde con frecuencia, significa que hay un problema en el

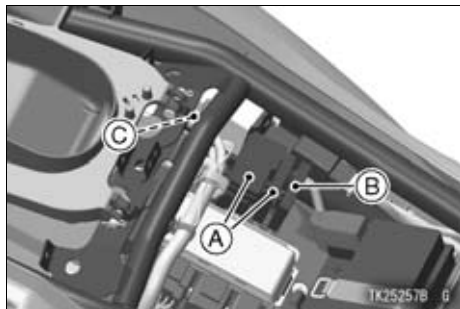

- A. Cajas de fusibles
- B. Caja de fusibles (ABS)
- C. Fusible principal

ADVERTENCIA

La sustitución de fusibles puede provocar el recalentamiento del cableado, un incendio y/o una avería. No utilice ningún sustituto para el fusible estándar. Cambie el fusible fundido por uno nuevo con la capacidad correcta, tal y como se especifica en las cajas de fusibles y en el fusible principal.

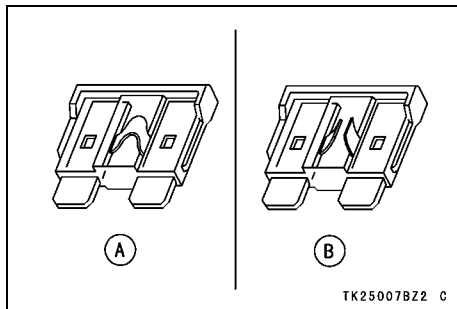

- A. Normal
- B. Fallido

Lubricación general

Lubrique los puntos que se indican a continuación con aceite del motor o grasa normal, conforme a la tabla de mantenimiento periódico o siempre que haya circulado con la motocicleta por sitios mojados o bajo la lluvia.

Antes de lubricar cada pieza, limpie todo resto de oxidación con un desoxidante y elimine todo resto de grasa, aceite o suciedad.

Aplique aceite de motor en los siguientes puntos

- Caballete lateral
- Maneta del embrague
- Maneta del freno delantero
- Pedal de freno trasero

Con un engrasador de cables a presión, lubrique los siguientes cables:

- **(K)** Cable interior del embrague
- **(K)** Cables interiores del acelerador

Aplique grasa a los puntos siguientes:

- **(K)** Extremo superior del cable interior del embrague
- **(K)** Extremos superiores del cable interior del acelerador

(K): Debe ser revisado en un concesionario autorizado Kawasaki.

NOTA

○ *Después de conectar los cables, ajústelos.*

Limpieza

Precauciones generales

Un cuidado frecuente y adecuado de su motocicleta mejorará su aspecto, optimizará el rendimiento general y prolongará su vida útil. Cubrir su motocicleta con una funda transpirable de buena calidad ayudará a proteger su acabado contra los rayos ultravioletas dañinos y los agentes contaminantes y reducirá la cantidad de polvo sobre la superficie.



ADVERTENCIA

La acumulación de suciedad o materiales inflamables en y alrededor del chasis, motor y escape de la motocicleta puede causar problemas mecánicos y aumentar el riesgo de incendio. Cuando utilice la motocicleta en condiciones que permitan la acumulación de suciedad o materiales inflamables en y alrededor de la motocicleta, inspeccione frecuentemente el motor, los componentes eléctricos y las áreas de escape. Si se ha acumulado suciedad o materiales inflamables, estacione la motocicleta en el exterior y detenga el motor. Deje enfriar el motor y elimine la suciedad acumulada. No estacione ni almacene la motocicleta en un espacio cerrado antes de inspeccionar y verificar la inexistencia de suciedad o materiales inflamables acumulados.

- Asegúrese de que el motor y el tubo de escape estén fríos antes del lavado.
- Para lavar la motocicleta, utilice siempre un detergente suave neutro y agua.
- Evite usar agentes químicos, disolventes, desengrasantes, limpiadores de aceite, limpiadores para contactos eléctricos y productos de limpieza domésticos agresivos tales como limpiacristales a base de amoníaco. Tales productos causarán daños o deterioro en las partes pintadas, piezas de plástico, piezas de goma y otras piezas de material sintético, incluyendo las cubiertas y las lentes del faro.
- Evite aplicar desengrasante en juntas, pastillas de freno y neumáticos.
- La gasolina, el líquido de frenos y el refrigerante dañarán el acabado de

las superficies pintadas y de plástico; lávelas inmediatamente.

- Evite el uso de cepillos metálicos, estropajos de acero y otras esponjas o cepillos abrasivos.
- Proceda con especial cuidado al limpiar la lente del faro y otras piezas de plástico que se puedan rayar fácilmente.

NOTA

- *Después de conducir en carreteras con sal o cercanas al mar, lave inmediatamente la motocicleta con agua fría. No utilice agua caliente, ya que acelera la reacción química de la sal. Después del secado, aplique un aerosol anticorrosivo en todas las superficies metálicas y cromadas para evitar la corrosión.*
- *Se puede formar condensación en el interior de la lente del faro tras conducir bajo la lluvia, tras lavar la*

motocicleta o si el clima es húmedo. Para eliminar la humedad, arranque el motor y encienda el faro. La condensación del interior de la lente irá desapareciendo gradualmente.

Radiador

Retire cualquier obstrucción con un chorro de agua a baja presión.

AVISO

Con agua a alta presión, como la de un túnel de lavado, podría dañar las aletas del radiador y reducir su eficacia. No tapone o desvíe el flujo de aire a través del radiador colocando accesorios no autorizados delante del radiador o detrás del ventilador de refrigeración. Si se interrumpe el flujo de aire del radiador, podría producirse un calentamiento excesivo y los consiguientes daños en el motor.

- El efecto de pintura mate puede deteriorarse si se frota excesivamente.
- En caso de duda, consulte a un concesionario autorizado Kawasaki.

Piezas de plástico

Tras el lavado, utilice un paño suave para secar las piezas de plástico. Una vez secas, trate las superficies de las lentes del faro y otras partes de plástico sin pintar con un producto limpiador/pulidor de plásticos aprobado.

Partes de pintura mate

- Para lavar la motocicleta, utilice siempre un detergente neutro suave y agua, o limpiadores para pintura mate.

AVISO

Las piezas de plástico pueden deteriorarse y romperse si entran en contacto con sustancias químicas o productos de limpieza del hogar como gasolina, líquido de frenos, limpiacristales, fijadores de roscas u otros productos químicos agresivos. Si una pieza de plástico entra en contacto con una sustancia química agresiva, lávela inmediatamente con agua y un detergente neutro suave y compruebe si se han producido daños. Evite el uso de estropajos o cepillos abrasivos para limpiar las piezas de plástico, ya que dañarán el acabado de la pieza.

Cromo y aluminio

Las piezas de cromo y aluminio sin revestimiento pueden tratarse con un abrillantador de cromo/aluminio. Las piezas con revestimiento de aluminio se deben lavar con detergente neutro suave y darles un acabado con un pulimento en aerosol. Las llantas de aluminio, tanto pintadas como sin pintar, pueden limpiarse con limpiadores especiales para llantas sin ácido en aerosol.

Cuero, vinilo y goma

Si su motocicleta tiene accesorios de cuero, debe tener especial cuidado. Utilice un tratamiento o limpiador de cuero para limpiar y cuidar los accesorios de cuero. Lavar las piezas de cuero con detergente y agua las dañará y reducirá su vida útil.

Las piezas de vinilo deben lavarse con el resto de la motocicleta y se les

160 MANTENIMIENTO Y AJUSTES

debe aplicar posteriormente un tratamiento para vinilo.

Los laterales de los neumáticos y el resto de los componentes de goma deben tratarse con un protector para goma para prolongar su vida útil.

Cuándo prestar especial atención

Evite rociar agua a presión cerca de los siguientes lugares.

- Cilindro maestro del freno de disco y pinza.
- Debajo del asiento y el depósito de combustible - si llegara a entrar agua en la caja de fusibles o la batería, podrían generarse chispas. En tal caso, la motocicleta no podrá operar correctamente, por lo tanto, debe secar las piezas afectadas.

AVISO

No se recomienda lavar con sistemas de lavado de autoservicio por monedas de alta presión. El agua podría penetrar a la fuerza en los cojinetes y otros componentes, con el consiguiente riesgo de fallos resultantes de la oxidación y corrosión. Algunos jabones son altamente corrosivos y pueden dejar residuos o manchas.

NOTA

- *Los limpiadores abrasivos y los sistemas de lavado a alta presión dañarán el acabado de la superficie de la carrocería.*

Lavado de su motocicleta

- Antes del lavado, se deben tomar precauciones para evitar que el agua entre en contacto con las siguientes partes.

Abertura trasera del silenciador - tapar con una bolsa de plástico.

Interruptor de contacto - tapar el ojo de la cerradura con cinta.

- Enjuague su motocicleta con agua fría con una manguera para quitar la suciedad que esté suelta.
- Mezcle en un cubo un detergente neutro suave (diseñado para motocicletas y automóviles) y agua. Utilice un paño o una esponja suaves para lavar su motocicleta.
- Tras el lavado, enjuague la motocicleta completamente con agua limpia para eliminar cualquier residuo (los restos de detergente pueden dañar las piezas de la motocicleta).

- Retire la bolsa de plástico y la cinta.
- Utilice un paño suave para secar su motocicleta. Durante el secado, compruebe si hay partes desconchadas o rayadas. No deje que el agua se seque al aire libre, ya que se podrían dañar las superficies pintadas.
- Conduzca la motocicleta con cuidado a baja velocidad y accione los frenos varias veces. Esto ayuda a secar los frenos y a restablecer el rendimiento normal.

APÉNDICE

Almacenamiento

Si no se va a utilizar la motocicleta por un tiempo prolongado, es esencial un almacenamiento adecuado.

Realice la comprobación y sustitución de las piezas faltantes o gastadas, la lubricación de las piezas para evitar la corrosión y, en general, prepare la motocicleta para tenerla en condiciones óptimas cuando vuelva a utilizarla.

Para este servicio, consulte con su concesionario autorizado Kawasaki o realice lo siguiente.

Preparación para el almacenamiento

Asegúrese de que el área esté bien ventilada y sin riesgos de que se produzcan llamas.



Los gases de escape contienen monóxido de carbono, un gas incoloro, inodoro y tóxico. La inhalación de monóxido de carbono puede provocar lesiones cerebrales graves o la muerte. NO ponga en marcha el motor en espacios cerrados. Póngalo en marcha únicamente en lugares bien ventilados.

 **ADVERTENCIA**

La gasolina es muy inflamable y puede explotar en determinadas condiciones, con el consiguiente riesgo de quemaduras graves.

- Desconecte la llave de contacto.
- No fume.
- Asegúrese de que el área esté bien ventilada y de que no exista riesgo alguno de que se produzcan llamas o chispas; esto incluye cualquier dispositivo con llama piloto.

 **ADVERTENCIA**

La gasolina es una sustancia tóxica. Deseche la gasolina de la manera adecuada. Póngase en contacto con las autoridades locales para disponer de métodos de desecho aprobados.

- Limpie la motocicleta completamente.
- Accione el motor durante aproximadamente 5 minutos para calentar el aceite, apáguelo y drene el aceite de motor. (consulte la sección Aceite del motor en el capítulo MANTENIMIENTO Y AJUSTES)

 **ADVERTENCIA**

El aceite del motor es una sustancia tóxica. Deshágase del aceite utilizado de la forma más adecuada. Póngase en contacto con las autoridades locales para obtener información sobre los métodos autorizados de eliminación de residuos o el posible reciclaje.

- Vierta aceite de motor nuevo.
- Vacíe el combustible del depósito de combustible utilizando una bomba o un sifón.
- Extraiga las bujías y pulverice el interior de las cámaras de combustión con aceite protector. Si no consigue extraer las bujías, lleve la motocicleta a un concesionario autorizado Kawasaki.
- Coloque la motocicleta sobre un soporte de manera que ambas ruedas queden por encima del suelo. (Si esto no es posible, coloque cartones debajo de cada rueda, delantera y trasera, para mantener la humedad alejada de la goma del neumático).
- Aplique aceite a todas las superficies metálicas sin pintar para evitar que se oxiden. Evite que penetre aceite en las piezas de goma o en los frenos.
- Lubrique la cadena de transmisión y todos los cables.
- Quite la batería y guárdela donde no esté expuesta a la luz solar directa, a la humedad o a temperaturas por debajo de cero grados. Mientras esté almacenada, se aconseja aplicarle una pequeña carga (un amperio o menos) una vez al mes

aproximadamente. Mantenga la batería cargada, sobre todo durante estaciones frías.

- Ate una bolsa de plástico sobre el silenciador para protegerlo contra la humedad.
- Coloque una funda sobre la motocicleta para evitar que penetre suciedad y polvo.

Preparación tras el almacenamiento

- Retire la bolsa de plástico del silenciador.
- Cargue la batería si es necesario e instálela en la motocicleta.
- Llene el depósito de combustible con combustible nuevo.
- Compruebe todos los puntos enumerados en la sección de Comprobaciones diarias.
- Lubrique los pivotes, los pernos y las tuercas.

Guía de reparación de averías

Si ocurre un problema

Las comprobaciones diarias y el mantenimiento periódico son esenciales para prevenir averías imprevistas. En caso de ocurrir una avería, tome inmediatamente las medidas pertinentes y póngase en contacto con su concesionario Kawasaki para solicitar la reparación. Para fines de seguridad, la inspección y el mantenimiento deben realizarse de acuerdo con su habilidad y nivel de conocimientos. Si no está seguro de poder realizar la inspección o el mantenimiento, solicite la tarea

a un concesionario autorizado Kawasaki.

 **ADVERTENCIA**

- **Cuando lleve a cabo una inspección, observe las siguientes precauciones.**
- **Asegúrese de realizar cualquier tarea en una zona segura, sin interferir con el tránsito de vehículos. No realice ninguna inspección sin haber comprobado las condiciones de seguridad.**
- **Sostenga la motocicleta con el soporte, sobre una superficie firme y llana.**
- **El motor y el silenciador se calientan durante el uso. Para evitar quemaduras, etc., no toque el motor ni el silenciador cuando estén calientes después de detener el motor.**
- **Los gases de escape contienen sustancias nocivas, como monóxido de carbono. No haga funcionar el motor en un garaje cerrado u otras zonas con ventilación deficiente.**
- **Espere a que el motor se enfríe antes de realizar la inspección y el mantenimiento, o de llenar combustible. Asegúrese de que el área esté bien ventilada y libre de fuentes de ignición o chispas. No acerque ningún dispositivo con llama piloto.**
- **Si es necesario realizar una prueba de conducción, elija un lugar seguro y preste atención al tráfico.**

Si se enciende o parpadea alguno de los indicadores de aviso, solicite inmediatamente la inspección de la motocicleta a un concesionario autorizado Kawasaki.

Si el motor no arranca



Si el motor gira, pero no arranca, inspeccione lo siguiente:

- Revise el nivel de combustible en el depósito. Si queda solo una pequeña cantidad de combustible en el depósito, llene el depósito. (El combustible del depósito no se vacía por completo.)
- El combustible del depósito puede deteriorarse si se deja la motocicleta sin usar durante un tiempo prolongado. En tal caso, solicite la inspección a un concesionario autorizado Kawasaki.
- Si se enciende y permanece encendido el indicador de aviso del motor en el medidor, podría indicar que hay un problema en el sistema de inyección de combustible. Solicite la inspección y el mantenimiento a un concesionario autorizado Kawasaki.
- La motocicleta está equipada con un sensor de caída que hace que el motor se detenga automáticamente en caso de vuelco. Si se pulsa el botón de arranque tras la caída de la motocicleta, el motor no arrancará. Para poner en marcha el motor, ponga la llave de contacto en la posición “OFF” y luego regrésela a la posición “ON”.

Si el motor no arranca aun después de haber realizado la inspección y el mantenimiento descritos arriba, podría existir alguna anomalía en otro sistema como, por

ejemplo, el sistema de encendido. Solicite la inspección y el mantenimiento a un concesionario autorizado Kawasaki.

Si el motor de arranque no gira, inspeccione lo siguiente.

- Compruebe la posición del interruptor de parada del motor. Coloque el interruptor de parada del motor en la posición  si está en la posición .
- Asegúrese de que la caja de cambios esté en punto muerto. Si está en otra posición, póngala en punto muerto.
- Inspeccione el estado del fusible. Si hay algún fusible fundido, cámbielo por uno nuevo del mismo amperaje.

ADVERTENCIA

La sustitución de fusibles puede provocar el recalentamiento del cableado, un incendio y/o una avería. Utilice únicamente fusibles estándar, con la misma capacidad y especificaciones.

- Compruebe las conexiones del cable de la batería, etc. (consulte la página 150). Si es necesario, asegúrese de apretar correctamente los pernos de conexión.
- En caso de parpadeo lento de las luces intermitentes, volumen bajo de la bocina o si el motor no gira al pulsar el botón de arranque y escucha un clic, significa que el estado de carga de la batería no es adecuado. Reinicie la carga de la batería (consulte la página 148) y compruebe si el motor de arranque gira.

- Si aun después de reiniciar la carga, el motor de arranque no acciona el motor de manera correcta, la batería podría estar deteriorada. Haga inspeccionar la batería en un concesionario autorizado Kawasaki.

Si el motor de arranque no arranca aun después de realizar la inspección y el mantenimiento descritos arriba, podría existir una anomalía en alguna otra parte, como el motor de arranque. Solicite la inspección y el mantenimiento a un concesionario autorizado Kawasaki.

Si el motor se cala o no funciona correctamente

- Revise el nivel de combustible en el depósito. Si en el depósito queda solo una pequeña cantidad de combustible, llene el depósito. (El combustible del depósito no se vacía por completo.)
- Suba por completo el caballete lateral antes de arrancar el motor. (Si intenta mover la motocicleta con el caballete lateral bajado, el motor se parará.)
- Asegúrese de que se utiliza el combustible correcto. Si no es así, reemplácelo por el tipo correcto (consulte la página 71).
- Un juego excesivo de la maneta del embrague podría impedir que el embrague se desacople. Si existe algún problema, ajuste correctamente el juego libre de la maneta del embrague.
- En caso de parpadeo lento de las luces intermitentes, volumen bajo de la bocina o cuando el motor no gira al pulsar el botón de arranque y escucha un clic, significa que la batería está descargada. Revise si hay flojedad en las conexiones de los terminales de la batería (consulte la página 150). Si es necesario, apriete los

170 APÉNDICE

pernos hasta eliminar la flojedad. Si el problema persiste aún después de haber realizado los procedimientos anteriores, solicite la inspección y el mantenimiento a un concesionario autorizado Kawasaki.

- Si aparece el indicador de aviso de temperatura del refrigerante, el motor podría estar sobrecalentado. Compruebe el nivel del líquido refrigerante en el depósito una vez que se enfríe el motor. Si el nivel de refrigerante está por debajo del nivel inferior, llene refrigerante o agua blanda hasta el nivel superior (consulte la página 114). Solicite inmediatamente a un concesionario autorizado Kawasaki que determine la causa del sobrecalentamiento.
- Si se enciende y permanece encendido el indicador de aviso del motor en el medidor, podría indicar la existencia de una anomalía en el sistema de inyección de combustible. Solicite la inspección y el mantenimiento a un concesionario autorizado Kawasaki.

Si el motor se cala después de realizar la inspección y el mantenimiento descritos arriba, podría existir alguna anomalía en otro sistema. Solicite la inspección y el mantenimiento a un concesionario autorizado Kawasaki.

Protección medioambiental

Para proteger el medio ambiente, deseche de manera correcta las baterías, neumáticos, aceites y líquidos, u otros componentes de la motocicleta de los que deba deshacerse en un futuro. Diríjase a su concesionario autorizado Kawasaki o a la agencia de medio ambiente para conocer el procedimiento de desecho adecuado.

Aplicable igualmente al deshacerse de la motocicleta al final de su vida útil.

Ubicación del conector de diagnóstico del sistema DFI

El conector de diagnóstico del sistema DFI está ubicado debajo del asiento.

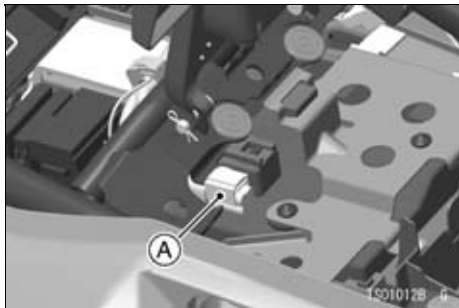

A. Conector de diagnóstico del sistema DFI

REGISTRO DE MANTENIMIENTO

Nombre del propietario

Dirección

Número de teléfono

Número de motor

Número de vehículo

Código de la llave

Nombre del concesionario de venta

Número de teléfono

Fecha de inicio de la garantía

Nota: Guarde esta información y la llave de repuesto en un lugar seguro.

Fecha	Lectura del odómetro	Mantenimiento realizado	Nombre del concesionario	Dirección del concesionario

178 REGISTRO DE MANTENIMIENTO

Fecha	Lectura del odómetro	Mantenimiento realizado	Nombre del concesionario	Dirección del concesionario

KLE300CK



Kawasaki Heavy Industries, Ltd. Motorcycle & Engine Company

Printed in Thailand

IT

ES

NL